



2024

www.gree.gr

Κατάλογος Ημικεντρικών Συστημάτων Κλιματισμού
U-Match & T-Fresh

Περιεχόμενα

Δημιουργώντας ένα καλύτερο περιβάλλον	4	Παλλαπλοί τρόποι ελέγχου	35
Τεχνολογία και Καινοτομία	6	Ασύρματα χειριστήρια	36
Στο επίκεντρο η Έρευνα & Ανάπτυξη	8	Προαιρετικά εξαρτήματα	38
Γιατί επιλέγουμε U-Match VI	10	Σημαντικές λειτουργίες	43
Σύστημα All DC Inverter	12	Κασέτες κυκλικής ροής 360°	44
Υψηλής απόδοσης συμπιεστής	14	Μονάδες δικτύου αεραγωγών	48
Εξοικονόμηση ενέργειας Λειτουργία και έλεγχος	16	Μονάδες δαπέδου / οροφής	52
Έλεγχος λειτουργίας χαμηλού θορύβου	18	Μονάδες τοίχου	56
Εύκολη εγκατάσταση και συντήρηση	20	Μονάδες δικτύου αεραγωγών μεγάλης ισχύος	58
Σχεδιασμός με έμφαση στην αξιοπιστία	28	T-Fresh	60
Εξελιγμένος ηλεκτρικός σχεδιασμός	30	Γραφεία	62
		Κατοικίες	63
		Ξενοδοχεία	64
		Σχολεία	65

Τεχνολογία και Καινοτομία

Ως πρωτοπόρος της παγκόσμιας αγοράς η εταιρεία επενδύει στην καινοτομία, απασχολώντας πάνω από 15.000 μηχανικούς στο Κέντρο Έρευνας και Ανάπτυξης. Σε παγκόσμιο επίπεδο έχει κατοχυρώσει περισσότερες από 2.000 ευρεσιτεχνίες.

Η ανάπτυξη καινοτομιών και υψηλής τεχνολογίας προϊόντων αποτελεί βασικό πυλώνα της Gree. Ανέπτυξε και κατασκεύασε 12 «παγκοσμίως κορυφαία προϊόντα» τα οποία έχουν οδηγήσει την εξέλιξη της βιομηχανίας κλιματισμού:

- συμπιεστές 1Hz
- κλιματιστικά με οικολογικό ψυκτικό υγρό R290
- εξολοκλήρου DC Inverter VRF συστήματα
- μόνιμου μαγνήτη inverter φυγοκεντρικά chiller
- inverter συμπιεστές 2 σταδίων
- inverter φυγοκεντρικά chiller τροφοδοτούμενα απευθείας από φωτοβολταϊκά πάνελ
- μαγνητικής ανάρτησης inverter φυγοκεντρικά chiller,
- VRF τροφοδοτούμενα απευθείας από φωτοβολταϊκά πάνελ.

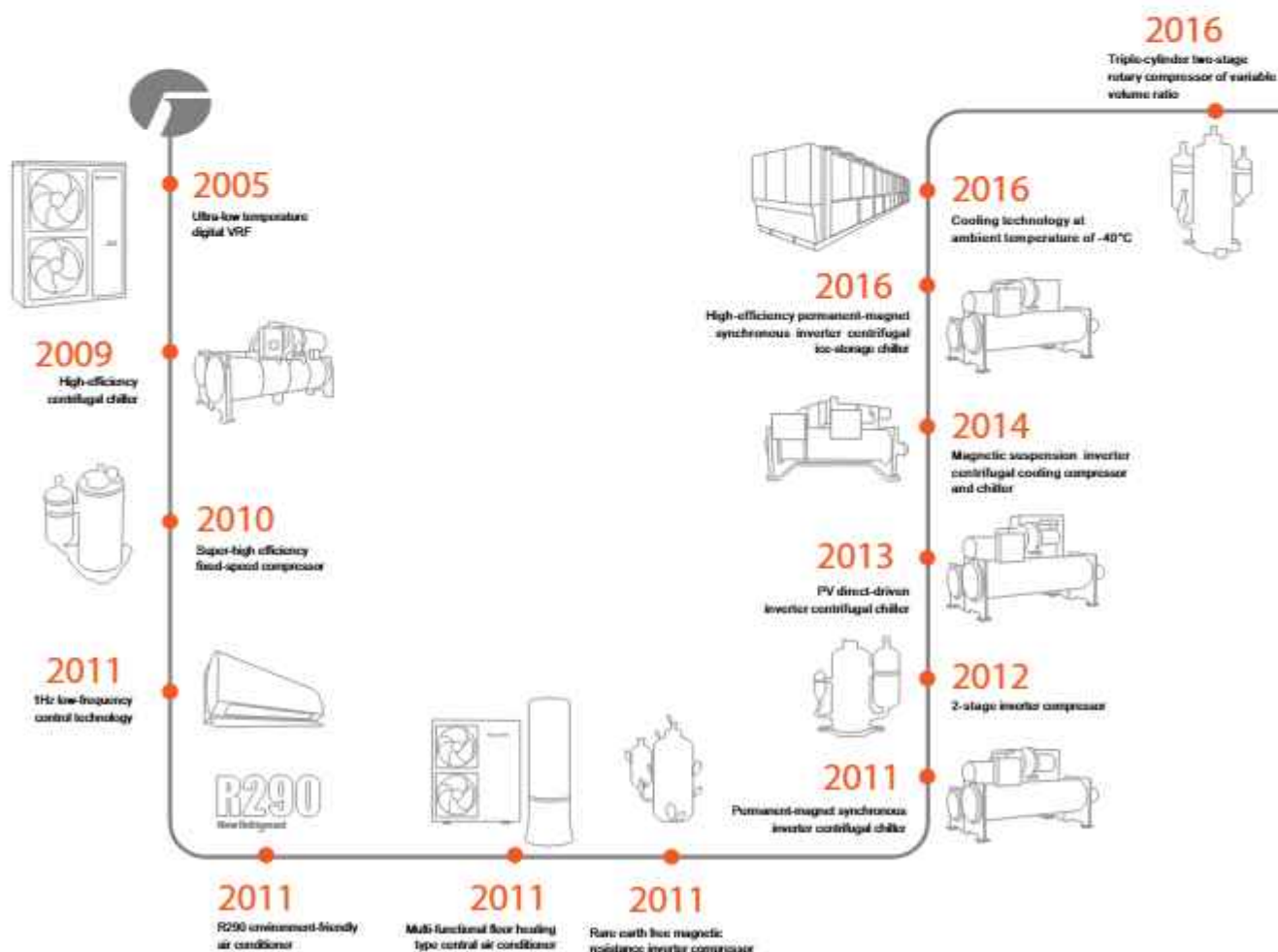

Τα προϊόντα της διακρίνονται για την τεχνολογική τους υπεροχή και την υψηλή ποιότητα, η οποία πιστοποιείται από διεθνείς οργανισμούς. Η GREE αναπτύσσει και κατασκευάζει συστήματα κλιματισμού, αντλίες θερμότητας, συστήματα νερού και αφυγραντήρες, προσφέροντας πλήρεις και ολοκληρωμένες λύσεις για οικιακές, εμπορικές και βιομηχανικές εφαρμογές.

Στο επίκεντρο όλων των επιχειρηματικών δραστηριοτήτων της GREE βρίσκεται η περιβαλλοντική βιωσιμότητα, γεγονός που αποτυπώνεται στη δέσμευση της εταιρείας να παρέχει τις πιο αποδοτικές και βιώσιμες λύσεις για την κάλυψη των αναγκών σε ψύξη και θέρμανση.

Η GREE δίνει ιδιαίτερη βαρύτητα στην ποιότητα των προϊόντων που παράγει, φροντίζοντας να αποτελούνται από υψηλής ποιότητας εξαρτημάτων και προδιαγραφών. Για το λόγο αυτό, το 100% των βασικών εξαρτημάτων ελέγχεται εργαστηριακά πριν τη συναρμολόγηση.

«Πολιτική μηδενικών σφαλμάτων»: τα εργαστήρια της Gree ελέγχουν όλα τα βασικά μέρη των κλιματιστικών (συμπιεστές, ανεμιστήρες, πλακέτες κ.α.), πριν χρησιμοποιηθούν στις γραμμές παραγωγής.

Ταυτόχρονα, επενδύει σημαντικά κονδύλια στα συστήματα ποιοτικού ελέγχου της παραγωγής και κατέχει πιστοποιήσεις διεθνούς αναγνώρισης όπως CE, TUV, GS, UL, SASO, OHSAS, ISO 14001 και EUROVENT, αλλά και IECQ, ROHS.

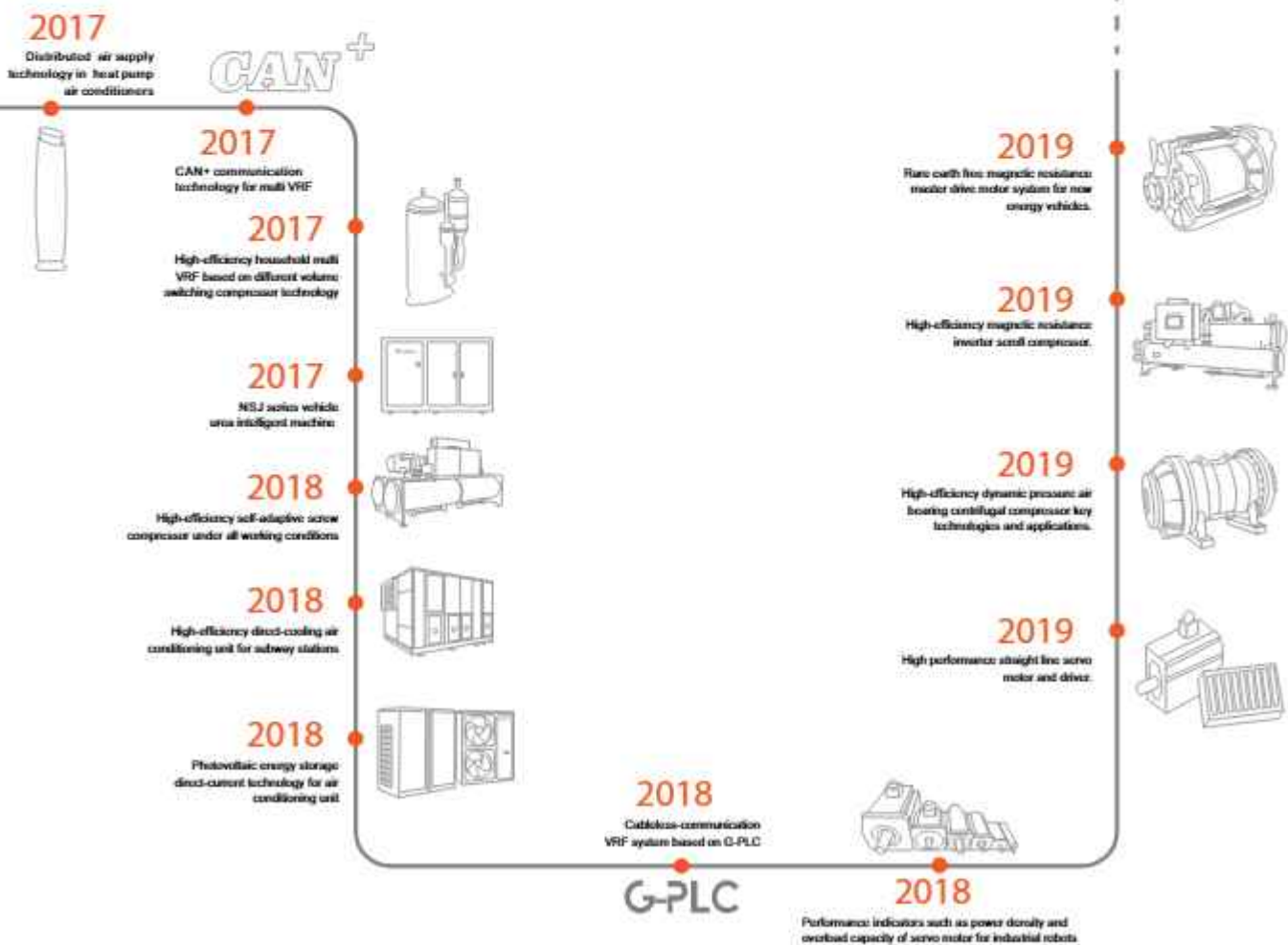

Γιατί επιλέγουμε

U-MATCH VI

Χρήσιμς

Υψηλή ενεργειακή απόδοση

Ο συντελεστής απόδοσης SEER φθάνει έως 7,20 και η ενεργειακή απόδοση με βαθμολογία A+++ για όλη την σειρά, χάρη στο σύστημα all DC inverter και το σχεδιασμό υψηλής απόδοσης. Η εξοικονόμηση ενέργειας αυξάνεται 10% κατά μέσο όρο, σε σύγκριση με την προηγούμενη γενιά.

Προστασία υγείας

Παροχή φρέσκου αέρα για όλη την γκάμα εσωτερικών μηχανημάτων, προαιρετικά αξεσουάρ υγιεινής και αποστείρωσης, πολλαπλές μεθόδους καθαρισμού αέρα για την εξασφάλιση ποιοτικού και καθαρού αέρα στον χώρο.

Αθόρυβη σχεδίαση

Τα επανασχεδιασμένα πτερύγια της φτερωτής και το μοτέρ ανεμιστήρα χαμηλού θορύβου, μειώνουν το επίπεδο θορύβου της εσωτερικής μονάδας στα 26dB.

Άνεση

Το ενούρματο χειριστήριο υιοθετεί διπλούς αισθητήρες θερμοκρασίας και υγρασίας υψηλής ακρίβειας ($\pm 0.5^{\circ}\text{C}$), για την βελτίωση του επιπέδου άνεσης και την έξυπνη διόρθωση της εσωτερικής θερμοκρασίας και υγρασίας.

Έξυπνος έλεγχος

Wifi μέσω του ενούρματος χειριστηρίου, για τον απομακρυσμένο έλεγχο της μονάδας, χρησιμοποιώντας την εφαρμογή Gree+.

Εγκαταστάτης

Εύκολη εγκατάσταση εξωτερικής μονάδας

Κατά την εγκατάσταση της εξωτερικής μονάδας, η σύνδεση των καλωδίων και των σωληνώσεων, γίνεται χωρίς το άνοιγμα αιτής, γλυτώνοντας χρόνο.

Συμπαγής σχεδίαση

Σχεδίαση μονού ανεμιστήρα σε όλη την γκάμα εξωτερικών μονάδων, για την εύκολη μεταφορά και εγκατάσταση.

Βολικός σχεδιασμός μονάδων δαπέδου/οροφής

Ευέλικτη και βολική εγκατάσταση: Οι αναμονές των σωληνώσεων βρίσκονται δεξιά με την δυνατότητα σύνδεσης από 3 διευθύνσεις. Το ηλεκτρικό κουτί βρίσκεται αριστερά, προσφέροντας μεγαλύτερο χώρο για την εγκατάσταση των καλωδίων.

Ενσωματωμένο ηλεκτρικό κουτί

Το ηλεκτρικό κουτί στις μονάδες τύπου κασέτας, είναι ενσωματωμένο μέσα στην μονάδα. Δεν χρειάζεται να γίνει άνοιγμα της οροφής κατά την εγκατάσταση ή την συντήρηση της μονάδας, παρά μόνο το άνοιγμα του φίλτρου.

Κοινή σχεδίαση εξωτερικών μονάδων

Η νέα σειρά U-Match VI προσφέρεται με ψυκτική απόδοση από 3,5kW μέχρι 16kW. Λόγω της κοινής σχεδίασης, η εξωτερική μονάδα μπορεί να συνδεθεί είτε με μονάδα τύπου αεραγωγών, τύπου κασέτας, τοίχου ή δαπέδου οροφής.



Προστασία υγείας

Έλεγχος φρέσκου αέρα

Όλες οι μονάδες αεραγωγών και δαπέδου οροφής είναι εξοπλισμένες με εισαγωγές φρέσκου αέρα. Μπορούν να εισάγουν 8-12% φρέσκου εξωτερικού αέρα, βελτιώνοντας τα επίπεδα άνεσης στον χώρο.

Για τις κασέτες με μεγάλο πάνελ, προσφέρουμε προαιρετικό αξεσουάρ για την εισαγωγή 5-10% φρέσκου εξωτερικού αέρα.



Σύστημα αυτοκαθαρισμού 56°C

Το σύστημα αυτοκαθαρισμού 5 σταδίων της Gree, καθαρίζει αποτελεσματικά τον εξαμιστή από σκόνη και βρομιά ενώ στην συνέχεια το στάδιο αποστείρωσης υψηλής θερμοκρασίας καθαρίζει την μονάδα για ένα υγιεινό περιβάλλον.

Συμπύκνωση

Απορρόφηση της υγρασίας του αέρα για την δημιουργία συμπυκνωμάτων στον εναλλάκτη θερμότητας



Πάγωμα

Το πάγωμα του εναλλάκτη θερμότητας έχει ως αποτέλεσμα τον διαχωρισμό των σωματιδίων από τα πτερύγια

Απόφυξη

Απόφυξη με θέρμανση έτσι ώστε να αφαιρεθεί η σκόνη από τον εναλλάκτη θερμότητας



Ξήρανση

Μετά την αποστράγγιση, ο εξαμιστής ζεσταίνεται για να στεγνώσει

Αποστείρωση

Αποστείρωση με θερμοκρασία που φθάνει τους 56°C



Αποστείρωση ιόντων πλάσματος

Μέσω εκφόρτισης υψηλής τάσης της μονάδας ιόντων πλάσματος, δημιουργείται μεγάλος αριθμός ιόντων, τα οποία αδρανοποιούν βακτήρια και ιούς.



Παραγωγή θετικών και αρνητικών ιόντων



Εντοπισμός ιού



Εξουδετέρωση ιού



Αποσύνθεση του ιού μέσω του νερού

Σύστημα All DC Inverter

Συμπιεστής DC Inverter

Ο συμπιεστής υιοθετεί 180° sine wave γραμμικό έλεγχο ρύθμισης ταχύτητας, επιτυγχάνοντας περισσότερη εξοικονόμηση ενέργειας. Μπορεί να ρυθμίσει αδιάκοπα την παραγωγική του ικανότητα σε διαφορετικές συνθήκες λειτουργίας, με συχνότητα 0-120Hz.



Ηλεκτρονική εκτονωτική βαλβίδα

Η ηλεκτρονική εκτονωτική βαλβίδα λειτουργεί γραμμικά μεταξύ 0-480 παλμών. Διαχειρίζεται άψογα την ροή ψυκακού υγρού σε διάφορες συνθήκες και απαιτήσεις λειτουργίας, βελτώνοντας την ενεργειακή απόδοση κατά 5% σε σχέση με την παραδοσιακή λειτουργία του τρικοειδούς.



Αντλία συμπυκνωμάτων DC

Η απόδοση της αντλίας συμπυκνωμάτων με μοτέρ DC είναι αυξημένη κατά 40% σε σύγκριση με τις παραδοσιακές αντλίες AC.



Μοτέρ εξωτερικού ανεμιστήρα DC

Καινοτόμος σχεδιασμός με υψηλής απόδοσης μοτέρ που μειώνει τις απώλειες και βελτώνει την ενεργειακή απόδοση έως 32% σε σχέση με τον παραδοσιακό τρόπο λειτουργίας.



Μοτέρ εσωτερικού ανεμιστήρα DC

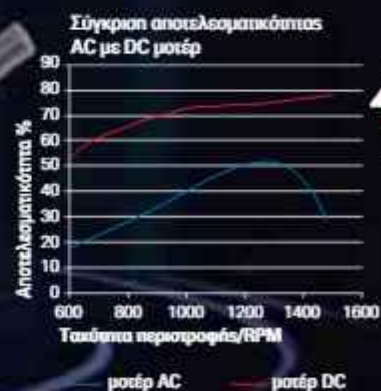

Υψηλής απόδοσης συμπιεστής

Μοτέρ υψηλής απόδοσης

Η δομή τύπου V και η υψηλή μαγνητική πυκνότητα του μοτέρ, επιτρέπουν την υψηλή απόδοση του συμπιεστή υπό διάφορες συνθήκες φορτίου.



Ανθεκτικό περύγιο ολίσθησης

Η επίστρωση άνθρακα που μοιάζει με διαμάντι για το περύγιο ολίσθησης, παρέχει εξαιρετική αντοχή, για αξιόπιστη απόδοση σε ακραίες συνθήκες.



Στροφαλοφόρος άξονας υψηλής αντοχής

QT700 στροφαλοφόρος άξονας υψηλής αντοχής με σβαρή επιφανειακή επίστρωση για ισχυρή ανθεκτικότητα του συστήματος στροφαλοφόρου άξονα σε πλήρες φορτίο.

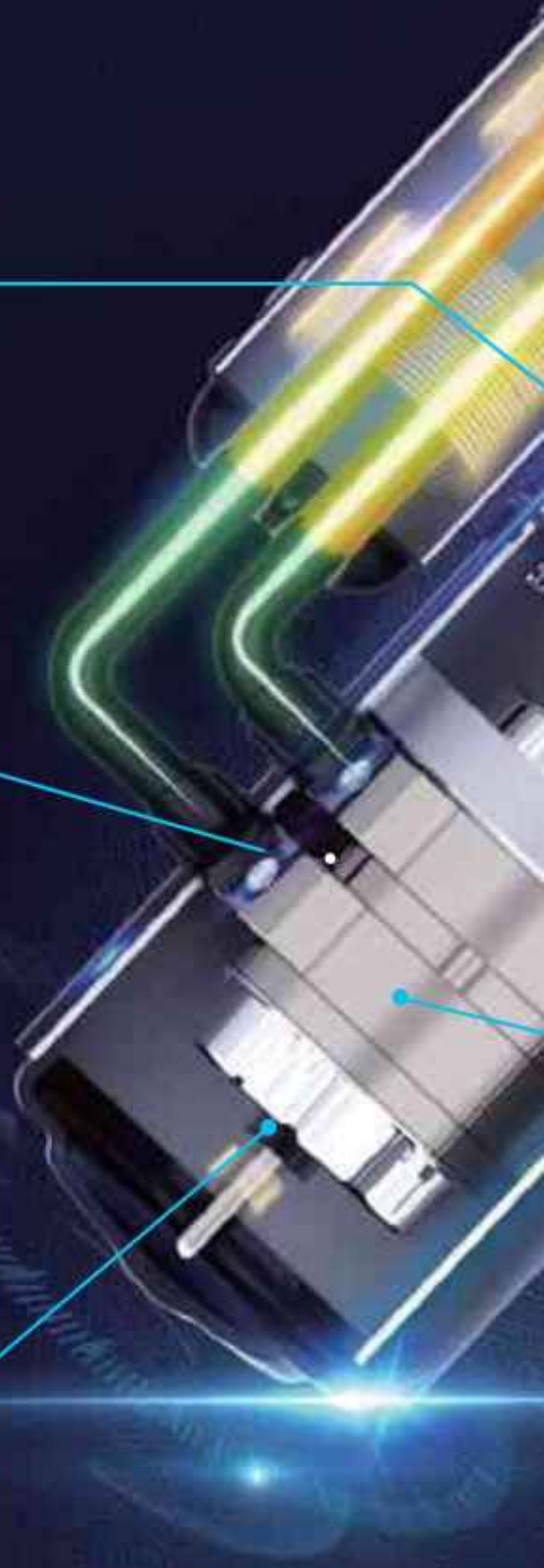



Χαμηλός ρυθμός κατάθλιψης λαδιού

Η τεχνολογία ενεργού διαχωριστή αερίου-λαδιού εφαρμόζεται στον συμπιεστή για να μειώσει τον ρυθμό κατάθλιψης λαδιού, έτσι ώστε να εξασφαλίσει επαρκές λιπαντικό στο εσωτερικό του συμπιεστή, υψηλότερη απόδοση εναλλαγής θερμότητας και μεγαλύτερη αξιοπιστία.



Βαλβίδα αέρα χαμηλής αντίστασης

Η βαλβίδα αέρα είναι ειδικά σχεδιασμένη για να έχει χαμηλή αντίσταση ροής, η οποία βελτιώνει την απόδοση του συμπιεστή σε όλο το εύρος λειτουργίας του.



Κυλινδρος υψηλής απόδοσης

Επίπεδη δομή κυλίνδρου, σε συνδυασμό με κυλίνδρους κατασκευασμένους με κράμα από κρυογενικές διεργασίες, για χαμηλή διαρροή και μικρή τριβή στο εσωτερικό του κυλίνδρου, επομένως υψηλότερη απόδοση συμπίεσης.



Εξοικονόμηση ενέργειας Λειτουργία και έλεγχος

Λειτουργία εξοικονόμηση ενέργειας (Ενσύρματο χειριστήριο)

Η λειτουργία εξοικονόμησης ενέργειας είναι διαθέσιμη μέσω των ενσύρματων χειριστηρίων. Μπορούν να ρυθμιστούν το ανώτερο και κατώτερο όριο θερμοκρασίας, ώστε να περιοριστεί η ρύθμιση από τους πελάτες και να εξοικονομηθεί ενέργεια.



Λειτουργία i-demand

Η λειτουργία i-demand επιτρέπει στο κλιματιστικό να λειτουργεί σε λιγότερο από 70% της ονομαστικής ισχύος. Σε ορισμένες περιοχές μπορεί να υπάρχει περιορισμός στη χρήση ισχύος κατά τη διάρκεια αιχμής. Έτσι περιορίζεται η κατανάλωση ενέργειας από την καταπόνηση που προκαλείται κατά την λειτουργία πλήρους φορτίου.

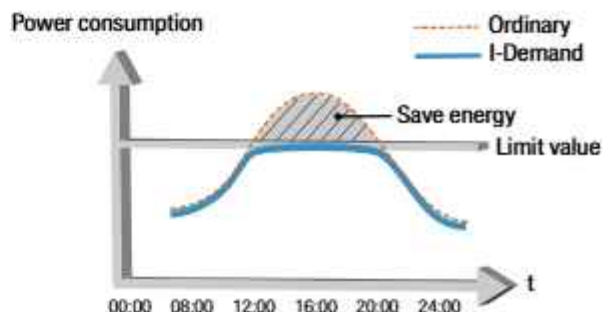
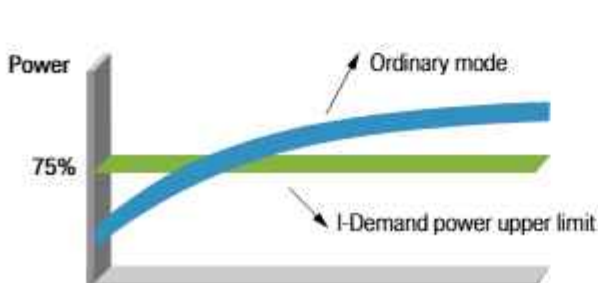

Χαμηλή κατανάλωση ενέργειας κατά την αναμονή

Οι μονάδες U-Match VI υιοθετούν την προηγμένη τεχνολογία του κυκλώματος αφύπνισης και του έξυπνου θερμαντήρα περιέλιξης, αντί του συμβατικού θερμαντήρα των προηγούμενων μοντέλων.

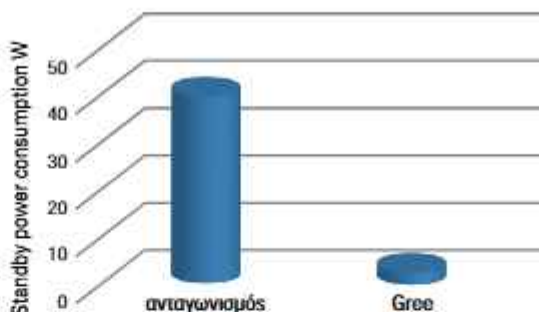

Έξυπνος αισθητήρας

Οι μονάδες τύπου κασέτας μπορούν να εκτελούν έξυπνο έλεγχο, όταν είναι εγκατεστημένο το προαιρετικό πάνελ με τον ενσωματωμένο έξυπνο αισθητήρα. Όταν οι άνθρωποι λείπουν, το κλιματιστικό ρυθμίζει την θερμοκρασία για εξοικονόμηση ενέργειας. Όταν υπάρχει απουσία για μεγάλο χρονικό διάστημα, το κλιματιστικό κλείνει αυτόματα για την αποφυγή σπατάλης ενέργειας.



Λειτουργία απουσίας (8°C Heating)

Κατά την χειμερινή περίοδο, σε περίπτωση απουσίας από τον χώρο, η μονάδα μπορεί να λειτουργήσει ώστε η θερμοκρασία να μην κατέβει κάτω από τους 8°C.



Λειτουργία Set Back

Γενικά στα ξενοδοχεία, το κλιματιστικό θα κλείσει όταν ο επισκέπτης βγάλει την κάρτα-κλειδί. Όταν επιστρέψει, η θερμοκρασία μπορεί να έχει γίνει άβολη. Ενεργοποιώντας την λειτουργία ακόμα και όταν η μονάδα είναι κλειστή, μπορεί να ανικνεύσει εάν η θερμοκρασία βρίσκεται εντός του καθορισμένου εύρους ώστε να λειτουργήσει ανάλογα για την επίτευξη μίας άνετης ατμόσφαιρας και εξοικονόμηση ενέργειας.

Σημείωση: Χρειάζεται παραμετροποίηση.





Έλεγχος λειτουργίας χαμηλού θορύβου

Έλεγχος κίνησης χαμηλού θορύβου

Ο βελτιστοποιημένος αλγόριθμος ελέγχου κίνησης του ανεμιστήρα, μειώνει τις αρμονικές του ρεύματος λειτουργίας του, για την επίτευξη ομαλού ημιτονοειδούς κύματος, εξασφαλίζοντας λιγότερους κραδασμούς και θόρυβο από τον κινητήρα.

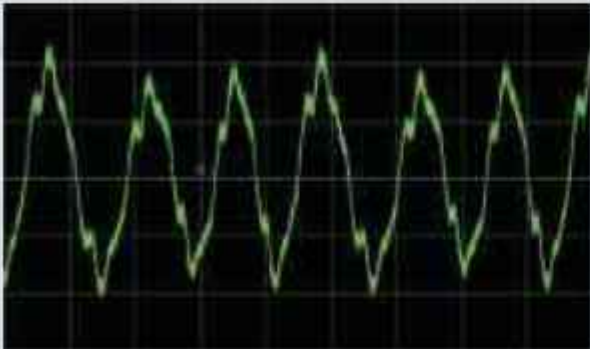

Ανταγωνισμός: Οι τρέχουσες αρμονικές δεν είναι ομαλές, με αποτέλεσμα την χαμηλή απόδοση και τον αυξημένο θόρυβο.

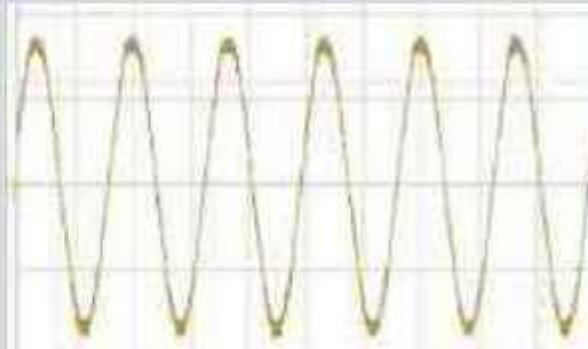

Gree: Ομαλή έξοδος ημιτονοειδούς κύματος, με αποτέλεσμα την υψηλή απόδοση και τα χαμηλά επίπεδα θορύβου.

Εκκίνηση χαμηλής τάσης

Με την προσαρμοστική τεχνολογία αυτόματης αντιστάθμισης, ο συμπιεστής μπορεί να ξεκινήσει κανονικά, ακόμα και όταν η τάση εισόδου είναι στα 175V.

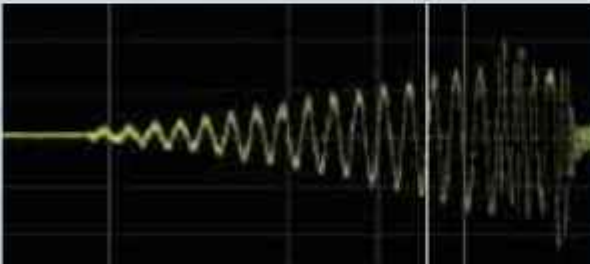

Ανταγωνισμός: Αδυναμία εκκίνησης σε χαμηλή τάση.

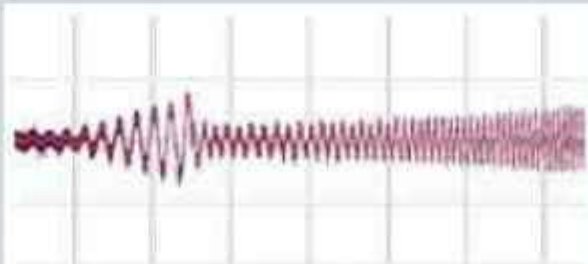

Gree: Μπορεί να εκκινήσει και να λειτουργήσει σταθερά σε χαμηλή τάση.

Νυχτερινή αθόρυβη λειτουργία*

Αυτή η λειτουργία μπορεί να μειώσει αυτόματα την στάθμη θορύβου λειτουργίας κατά τη νύχτα



Σημείωση: Χρειάζεται παραμετροποίηση

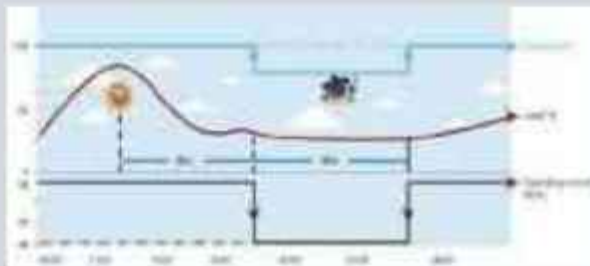

The GREE logo is displayed in white on a dark blue background. It consists of a stylized red and white circular icon to the left of the word "GREE" in a bold, sans-serif font.

**Εύκολη εγκατάσταση
και συντήρηση**

Συμπαγές και ελαφρύ

Ενιαία εμφάνιση, σχεδιασμός ενός ανεμιστήρα και συμπαγή δομή σε όλη τη γκάμα εξωτερικών μονάδων της σειράς. Μικρότερη κατεχόμενη επιφάνεια, εύκολη μεταφορά και εγκατάσταση.

Εξωτερική μονάδα μονού ανεμιστήρα, εξοικονομώντας χώρο εγκατάστασης



Μείωση 19,5% στον απαιτούμενο χώρο στην μονάδα 36k

Εύκολη μεταφορά και εγκατάσταση



U-Match V: Μεταφορά με ανυψωτικό



U-Match VI: Μεταφορά με τα χέρια

Επαναχρησιμοποίηση παλαιών σωληνώσεων

Η μονάδα διαθέτει πολλαπλές τεχνολογίες φιλτραρίσματος για να μειώσει σε μεγάλο βαθμό τα σωματίδια στις σωληνώσεις. Εξασφαλίζοντας τον καθαρισμό των σωληνώσεων, μπορούν να επαναχρησιμοποιηθούν οι σωληνώσεις των παλαιών συστημάτων κλιματισμού. Το πάχος του αγωγού πρέπει να πληροί τις κάτωθι προϋποθέσεις.

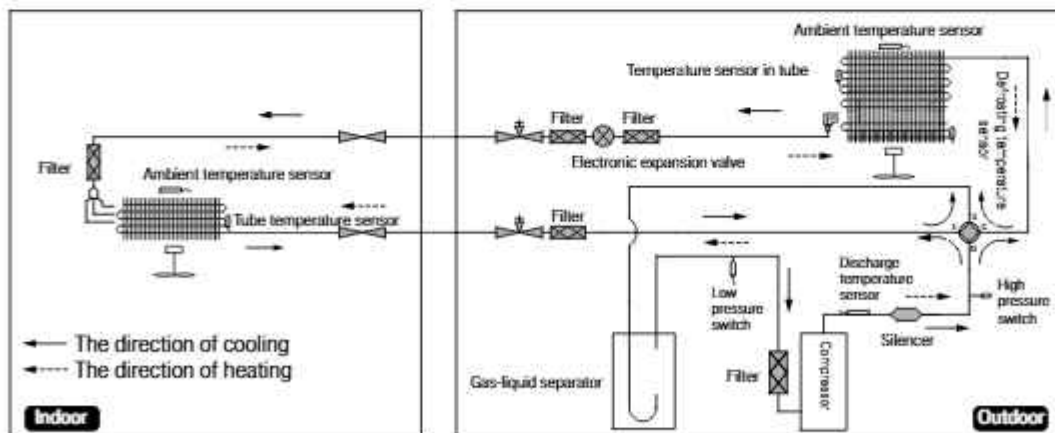

Φίλτρο

Outside diameter(mm)	Material	Thickness(mm)
6.4	0	0.8
9.5	0	0.8
12.7	0	0.8
15.9	0	1.0
19.1	1/2H	1.0

Σημείωση: Απαιτείται καθαρισμός υψηλής πίεσης στις παλιές σωληνώσεις

Ενιαία τροφοδοσία & μεγάλο μήκος σωληνώσεων

Είναι βολικό να συνδέετε καλώδια με την τεχνολογία επικοινωνίας μεγάλων αποστάσεων και την ενιαία τροφοδοσία παροχής ισχύος από την εξωτερική στην εσωτερική μονάδα. Το μήκος σωληνώσεων μπορεί να φθάσει έως τα 75 μέτρα και η υψομετρική διαφορά έως τα 30 μέτρα.

Εμπορική χρήση:
Μέχρι 75 μέτρα μήκος σωληνώσεων μεταξύ εσωτερικής και εξωτερικής



Σημείωση: Τροφοδοσία ισχύος από την εξωτερική μονάδα.

Εμπορική χρήση:
Διαφορά ύψους έως 30 μέτρα μεταξύ εσωτερικής και εξωτερικής

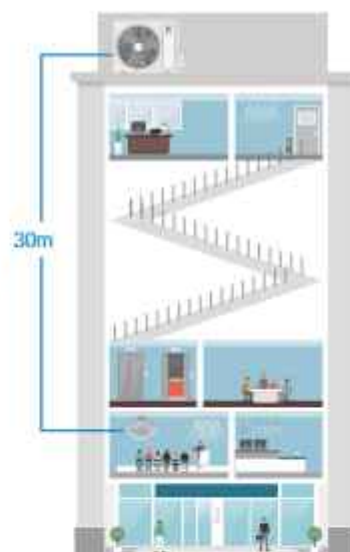

Χωρίς κουτί σύνδεσης για πολλά εσωτερικά

Δεν απαιτείται πλέον η χρήση κουτιού σύνδεσης για την λειτουργία πολλών εσωτερικών μηχανημάτων με μία εξωτερική μονάδα. Με την χρήση ενός ενσύρματου χειριστηρίου, μπορεί να γίνει έλεγχος πολλαπλών εσωτερικών μηχανημάτων, προσφέροντας ευκολία στον χρήστη.

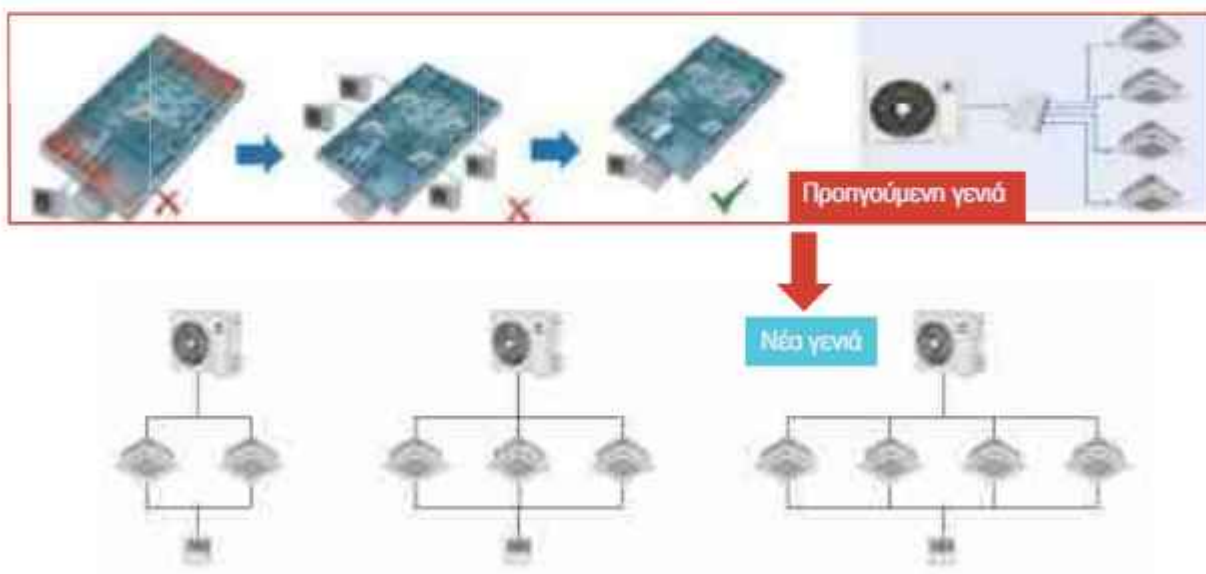

Σημείωση: Απαιτείται παραμετροποίηση

Εύκολη σύνδεση καλωδιώσεων και σωληνώσεων



Αυτόματη διάγνωση σφαλμάτων: Εξοπλισμένο με μικροϋπολογιστή, η μονάδα μπορεί να διαγνώσει αυτόματα τα σφάλματα και να εμφανίσει τους αντίστοιχους κωδικούς (στο πλαίσιο της εσωτερικής, στην πλακέτα της εξωτερικής και το ενσύρματο χειριστήριο) για ευκολία συντήρησης.



Εύκολη καλωδίωση: Τα καλώδια μπορούν να συνδεθούν εύκολα, αποσπώντας την λαβή. Δεν χρειάζεται να ανοίξετε το μπροστινό καπάκι.

Βολικό για ψηλά ταβάνια

Οι μονάδες τύπου κασέτας προσφέρουν 11 διαφορετικές ταχύτητες λειτουργίας. Μπορείτε να επιλέξετε μία κατάλληλη ταχύτητα ανεμιστήρα ανάλογα με το ύψος εγκατάστασης, για να εγγυηθεί την άνετη απόσταση παροχής αέρα.

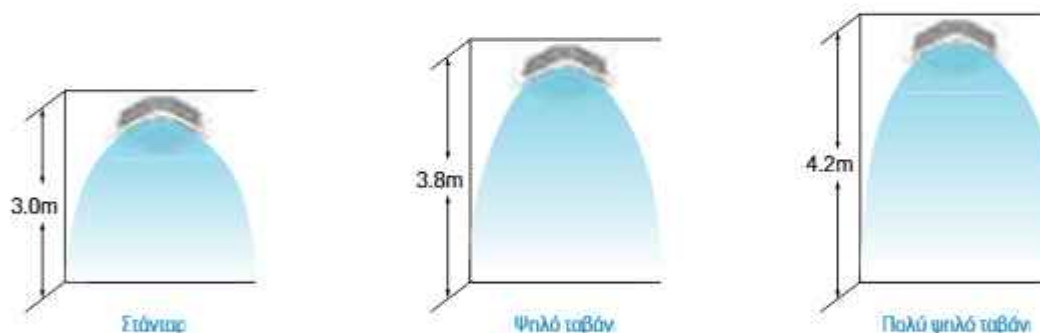

Αυτόματο πάνελ

Το αυτόματο πάνελ είναι προαιρετικός εξοπλισμός για μονάδες τύπου κασέτας με μεγάλα πάνελ. Για να καθαρίσετε το φίλτρο, μπορείτε να το χαμηλώσετε σε καθορισμένο ύψος με το πάτημα ενός κουμπιού. Ο καθαρισμός γίνεται απλούστερος και ασφαλέστερος.



Σταθερός έλεγχος της θερμοκρασίας

Το προϊόν U-Match VI με DC inverter πέμπτης γενιάς χρησιμοποιεί μεταβλητή απόδοση χωρητικότητας του DC inverter συμπιεστή, ρύθμιση ταχύτητας του συμπιεστή, 0-480P ακριβής ροή ελέγχου της ηλεκτρονικής βαλβίδας εκτόνωσης και με αισθητήρα θερμοκρασίας περιβάλλοντος με $\pm 0,5^{\circ}\text{C}$ για απόλυτο έλεγχο της θερμοκρασίας του χώρου.



Fixed-speed air conditioner



DC inverter air conditioner

Γρήγορη ψύξη και θέρμανση

Μέσω της θερμοκρασίας που έχει οριστεί, ανιχνεύει τη θερμοκρασία του εσωτερικού και εξωτερικού περιβάλλοντος και εάν χρειαστεί ενεργοποιεί τη λειτουργία γρήγορης ψύξης/ θέρμανσης. Ο χρόνος για την επίτευξη της καθορισμένης θερμοκρασίας μειώνεται κατά 20% σε σύγκριση με τη συμβατική λειτουργία.

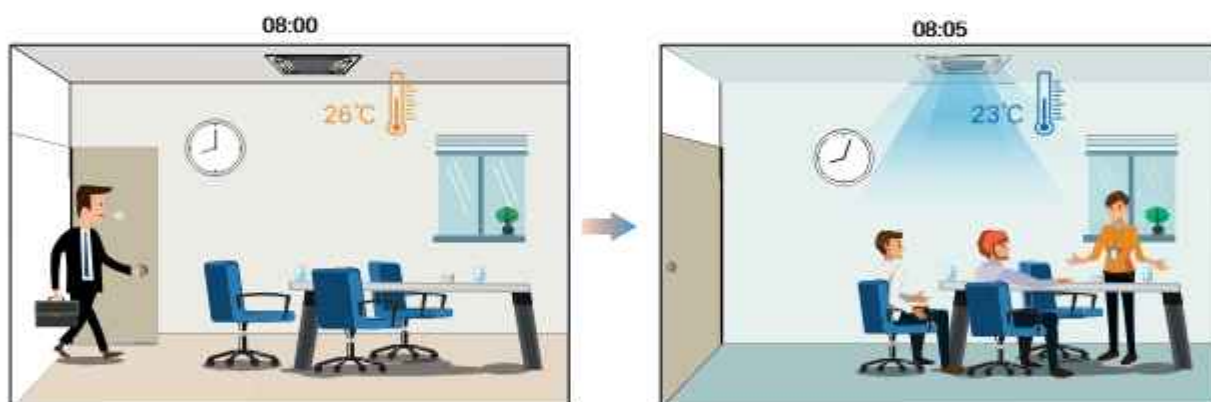

Χαμηλή στάθμη θορύβου κατά τη διάρκεια της νύχτας

Αξεπέραστη άνεση με χαμηλή στάθμη θορύβου στις εσωτερικές και εξωτερικές μονάδες

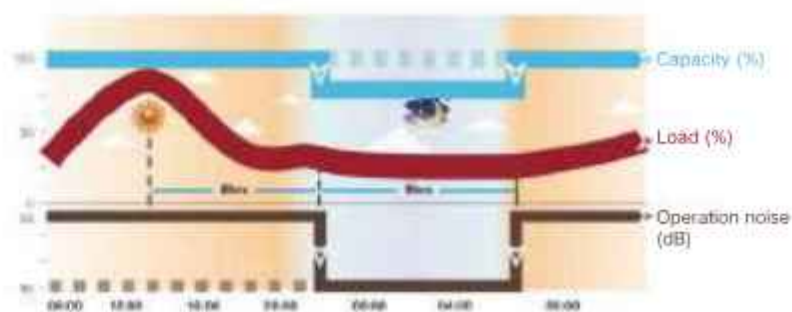
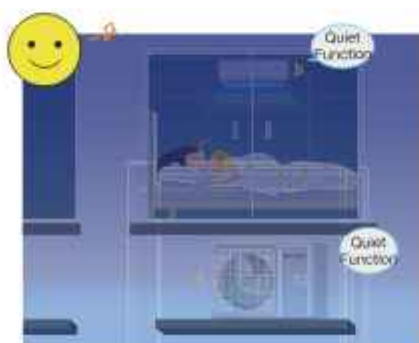

Έλεγχος WiFi (προαιρετικό)

Δυνατότητα σύνδεσης μέσω του WiFi app.



Λειτουργία απόψυξης

Η λειτουργία απόψυξης επιτρέπει στη συσκευή να κάνει απόψυξη χωρίς να επηρεάζεται σημαντικά η απόδοση της θέρμανσης. Διαθέτει 2 επιλογές απόψυξης.

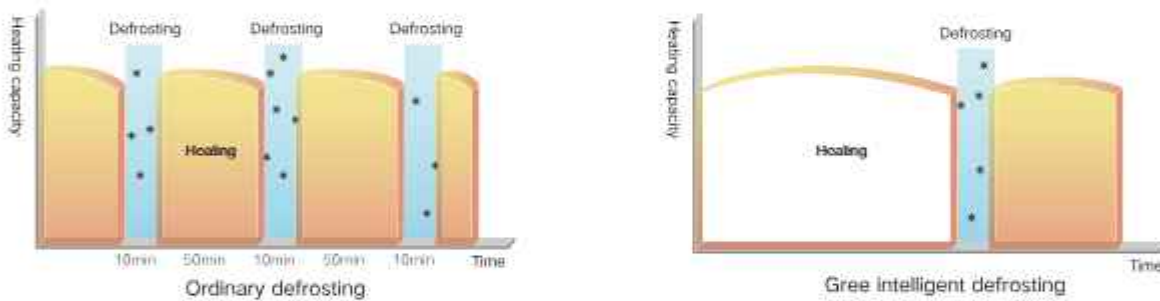

Εξοικονόμηση ενέργειας

Η σειρά U-Match VI υιοθετεί ψυκτικό υγρό R32. Χάρη στον νέο δομικό σχεδιασμό, τον έλεγχο του all DC Inverter, τον συμπιεστή και μοτέρ ανεμιστήρα υψηλής απόδοσης και τη βελτιωμένη τεχνολογία εναλλαγής θερμότητας, επιτυγχάνεται κατά μέσο όρο 10% εξοικονόμηση ενέργειας, σε σύγκριση με τις μονάδες της προηγούμενης γενιάς.

SCOP έως και
10,3%

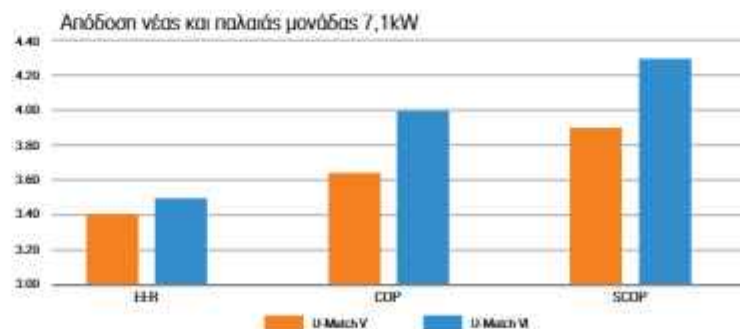

Ευέλικτη αποσυναρμολόγηση και πρόσβαση στο ηλεκτρολογικό κουτί







Έχει ενσωματωμένο το ηλεκτρολογικό κουτί επιτρέποντας την εύκολη πρόσβαση κατά την εγκατάσταση και τη συντήρηση.











Στην περίπτωση εξωτερικού ηλεκτρολογικού κουτιού η πρόσβαση είναι πιο χρονοβόρα καθώς απαιτείται η ύπαρξη θυρίδας για πρόσβαση στις ηλεκτρολογικές συνδέσεις.

Με το ενσωματωμένο ηλεκτρολογικό κουτί η επισκευή γίνεται μέσω του πάνελ της κασέτας.

Εξωτερικές μονάδες

Τύπος	Παρακή ρεύματος	100	125	140	160
GUD**W1/NhA-S	220-240V-50HZ / 208-230V-60HZ				
GUD**W1/NhA-X	380-415V- 50/60HZ				

Συνδυασμοί εσωτερικών- εξωτερικών μονάδων

		Μονάδες αεραγωγών με αντλία συμπυκνωμάτων	Κλιότες	Μονάδες δαπέδου	Μονάδες τοίχου
					
Σερό	Εξωτερική μονάδα				
35		•	•	•	
50		•	•	•	
71		•	•	•	•
85		•	•	•	
100		•	•	•	•
125		•	•	•	
140		•	•	•	
160		•	•	•	

Σχεδιασμός με έμφαση στην αξιοπιστία



- 1** Το ηλεκτρικό κουτί χρησιμοποιεί φυσικό μέσο για να εγγυηθεί υψηλή απόδοση στην απαγωγή θερμότητας από την πλακέτα. Η θερμοκρασία της πλακέτας δεν επηρεάζεται από αυτήν του περιβάλλοντος, εξασφαλίζοντας αξιόπιστη λειτουργία και μεγαλύτερη διάρκεια ζωής.
Σημείωση: Τα μοντέλα 140 και 160 διαθέτουν την απαγωγή θερμότητας μέσω του φυσικού.



- 2** Ο συμπιεστής είναι πιο αξιόπιστος υιοθετώντας τη μέθοδο φυσικού διαχωρισμού του συσσωρευτή (accumulator), η οποία μπορεί να αποτρέψει την αναρρόφηση του υγραποποιημένου φυσικού μέσου στον συμπιεστή.



- 3** Χάρη τον τρόπο επικοινωνίας νέας γενιάς, τα U-Match χρειάζονται μόνο ένα καλώδιο, εξοικονομώντας υλικά καλωδίωσης και διευκολύνοντας την εγκατάσταση. Επιπλέον, οι θύρες επικοινωνίας μόνο με ισχυρό ρεύμα έχουν σχεδιαστεί έτσι ώστε η πλακέτα να μην καταστραφεί όταν τα καλώδια συνδέονται λάθος, για σύντομο χρονικό διάστημα, γεγονός που έχει βελτώσει την ανοχή ασφαλείων εγκατάστασης.



- 4** Το μοτέρ ανεμιστήρα υιοθετεί σχεδιασμό αντίστασης ανέμου, το οποίο μπορεί να αποτρέψει αποτελεσματικά τον ανεμιστήρα να επηρεαστεί από μια ξαφνική ριπή ανέμου. Κατασκευασμένα από ανοξείδωτο κάλυβα ή μέσω διαδικασίας ηλεκτροφόρησης, τα εξαρτήματα ικανοποιούν τα πρότυπα δοκιμής φρεασιμού αλατιού C4.



- 5** Προστατευτικές γρίλιες
Οι προστατευτικές γρίλιες στην πίσω και αριστερή πλευρά μπορούν να προστατεύσουν τα πτερύγια του στοκείου από την φθορά κατά την μεταφορά και την εγκατάσταση.

- 6** Κάλυμμα βαλβίδων
Το πλαστικό κάλυμμα βαλβίδων προστατεύει από χτύπημα αυτών κατά την μεταφορά και την εγκατάσταση.

- 7** Η γρίλια εξόδου αέρα ικανοποιεί την απαίτηση της ΕΕ για την προστασία δακτύλων των παιδιών από τραυματισμό σε περίπτωση κατά λάθος αγγίγματος της γρίλιας.

Εξελιγμένος ηλεκτρικός σχεδιασμός

Ο σχεδιασμός της μονάδας επιτρέπει την αποδοτική λειτουργία σε ένα μεγάλο εύρος τάσης. Η μονάδα μπορεί να λειτουργήσει ακόμα και σε χαμηλές τάσεις έως 180V, εξασφαλίζοντας τη σωστή λειτουργία του μηχανήματος ακόμα και σε περιοχές με προβλήματα τροφοδοσίας (π.χ. νησιά).



Αντλία συμπυκνωμάτων 24 V

Η αντλία συμπυκνωμάτων που λειτουργεί με χαμηλή τάση 24V εξασφαλίζει ασφαλή λειτουργία.

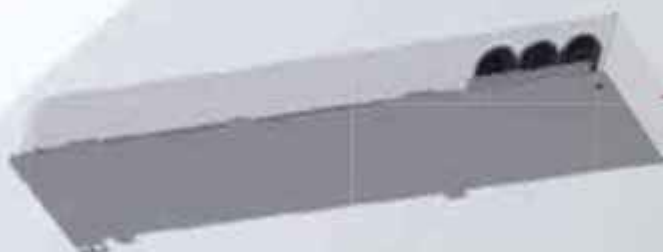

Προστασία καλωδιώσεων με μεταλλικά στοιχεία

Η καλωδίωση του μοτέρ ανεμιστήρα προστατεύεται πλήρως από το μεταλλικό σασί της συσκευής. Το ίδιο ισχύει για όλες τις καλωδιώσεις εντός της συσκευής.





Διαρκής γείωση του μηχανήματος

Ο σχεδιασμός της συσκευής επιτρέπει τη διαρκή ύπαρξη γείωσης μεταξύ των διαφορετικών μερών.

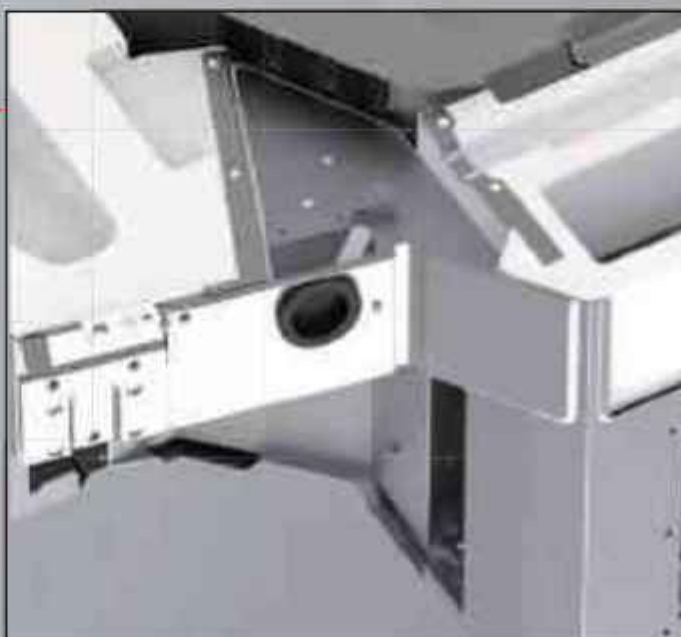

Μεταλλικό ηλεκτρολογικό κουτί

Το μεταλλικό ηλεκτρολογικό κουτί προστατεύει τις πλακέτες από την υγρασία εξασφαλίζοντας την ομαλή λειτουργία.

Αδιάβροχο ηλεκτρικό κουτί

Το κενό μεταξύ της πλακέτας και του ηλεκτρικού κουτιού είναι μικρότερο από 3 χιλιοστά, γεγονός που μπορεί να αποτρέψει την είσοδο εντόμων, που προκαλούν βραχυκύκλωμα και ζημιά στο κύκλωμα της πλακέτας



Ανταγωνισμός

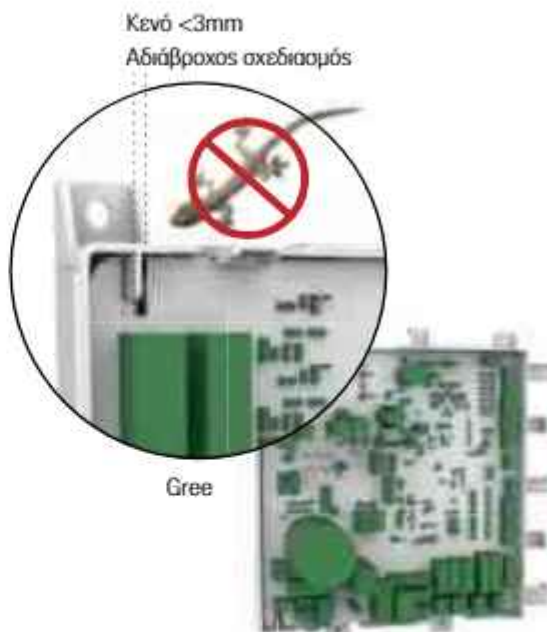

Gree

Αντιδιαβρωτική επίστρωση πλακέτας 3 στρώσεων

Οι πλακέτες των εξωτερικών μονάδων έχουν τριπλή επίστρωση αντιδιαβρωτικής προστασίας, η οποία προστατεύει από υγρασία, σκόνη και έντομα.



Αδιάβροχο ενσύρματο χειριστήριο

Το ενσύρματο χειριστήριο υιοθετεί διπλό τοίχωμα σφράγισης, ανθεκτικά στην υγρασία, τα οποία προστατεύουν αποτελεσματικά την πλακέτα.

Αδιάβροχο με κουμπιά αφής και μεγάλη διάρκεια ζωής.



Διαφορετικά αντιδιαβρωτικά περύγια για επιλογή



Περύγια blue (προαιρετικό)



Περύγια gold (προαιρετικό)

Τύπος φύλλου αλουμινίου	Χαρακτηριστικό	Αντιδιαβρωτικός χρόνος
Blue	Υδρόφιλη επίστρωση	500h
Gold	Υδρόφιλη επίστρωση, υψηλής αντοχής στη διάβρωση	1500h

Μεγάλο εύρος λειτουργίας

Μεγάλο εύρος λειτουργίας για αξιόπιστη ψύξη έως -20°C και έως 52°C στη θέρμανση.

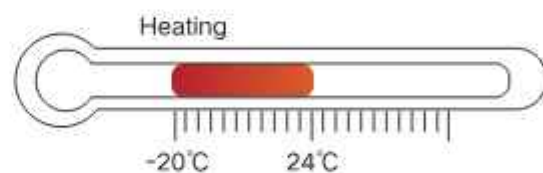
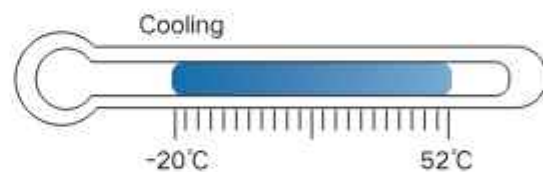

Μεγάλο εύρος τάσης λειτουργίας

Εξαιρετικά μεγάλο εύρος τάσης λειτουργίας μέσω του κινητήρα και της βελτιστοποιημένης σχεδίασης του ηλεκτρικού ελέγχου. Ακόμα και στα 180V η μονάδα λειτουργεί αξιόπιστα και αδιάλειπτα.



Σύστημα επικοινωνίας μεγάλων αποστάσεων

Με το σύστημα επικοινωνίας μεγάλων αποστάσεων, η απόσταση μεταξύ της εσωτερικής και εξωτερικής μονάδας, μπορεί να φθάσει ακόμα και τα 100m, ιδανικό για διάφορου τύπου εγκαταστάσεις.

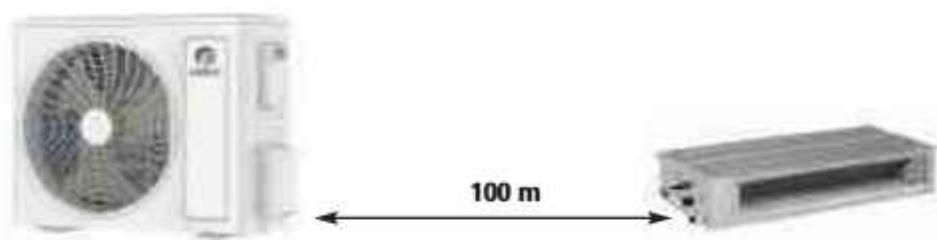

Σημείωση: Για μονάδες από 7,1kW και πάνω

Πολλαπλή προστασία και αξιόπιστη λειτουργία

Η μονάδα διαθέτει πολλαπλές λειτουργίες προστασίας για ασφαλή και αξιόπιστη λειτουργία.

Εξωτερική μονάδα	 High/low pressure protection	 High discharge temperature protection	 Refrigerant lacking protection	 4-Way valve protection
Εσωτερική μονάδα	 Fan protection	 Water full protection	 Anti-freezing protection	 Evaporator high temperature protection
Χειριστήριο	 Over-current protection	 Phase error protection	 IPM Over-temperature protection	

Πολλαπλοί τρόποι ελέγχου

Ποικιλία από μονάδες χειρισμού προς επιλογή, παρέχοντας πολλαπλές έξυπνες λειτουργίες ελέγχου για τους χρήστες.

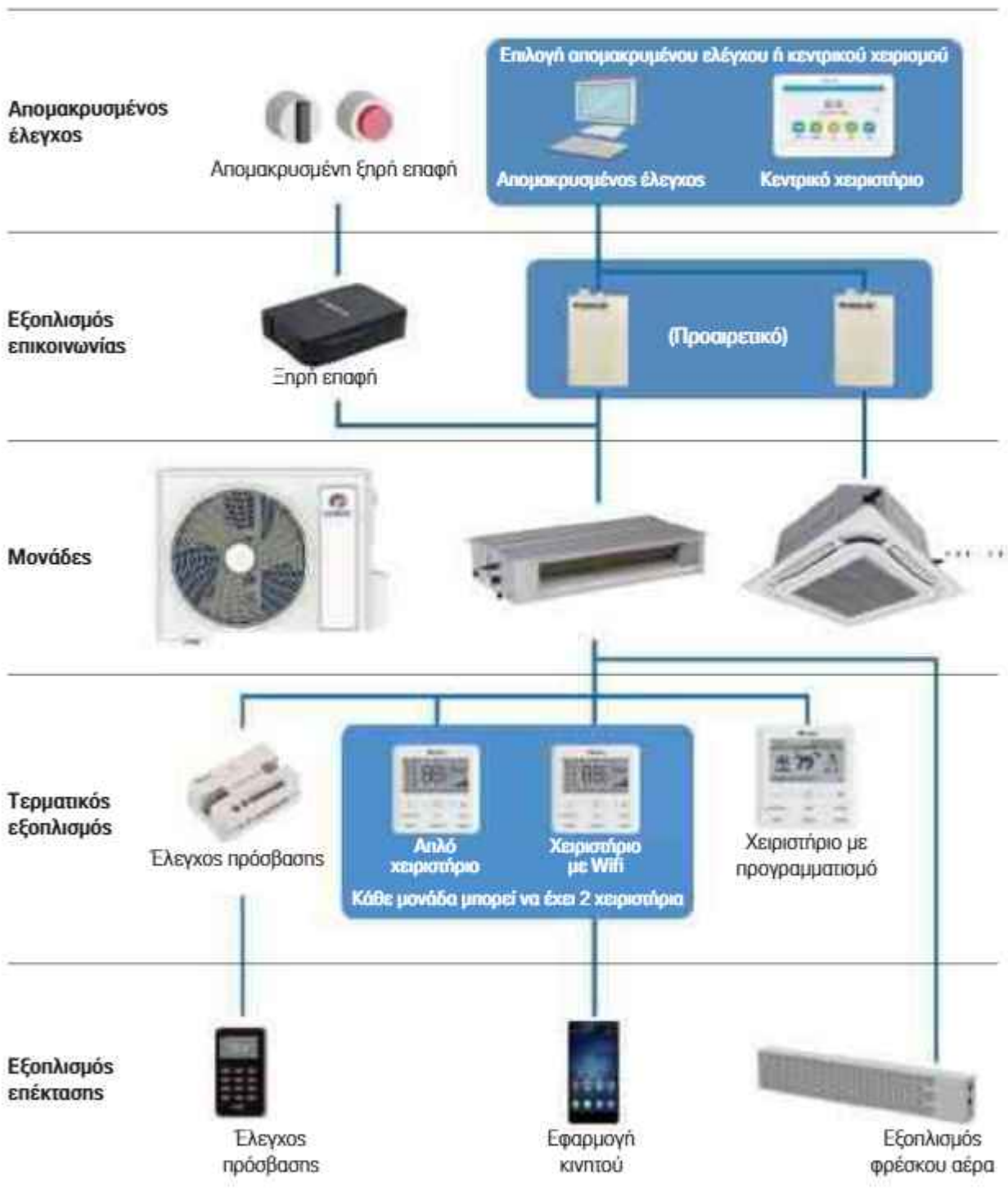





Σημείωση:

1. Ο εξοπλισμός βρίσκεται υπό ανάπτυξη. Η εικόνα είναι μόνο για αναφορά.
2. Παρακαλώ επικοινωνήστε με τον πωλητή πριν την παραγγελία

Ασύρματα χειριστήρια

Προσφέρουμε μία ποικιλία πολυλειτουργικών ενσύρματων χειριστηρίων και κεντρικών ελεγκτών. Ο πελάτης μπορεί να επιλέξει σύμφωνα με τις ανάγκες του.

Τύπος	Μοντέλο	Εμφάνιση	Περιγραφή
Ενσύρματο χειριστήριο	XE7A-24/H		<ul style="list-style-type: none"> • Απλή εμφάνιση. • Ρύθμιση θερμοκρασίας με ακρίβεια 0,5°C. • Backlight οθόνη. • Θερμοκρασία και υγρασία ανιχνεύονται ταυτόχρονα. • Κρυμμένος δέκτης υπερύθρων για λειτουργία με ασύρματο χειριστήριο. • Δυνατότητα ρύθμισης λειτουργιών. • Το μοντέλο XE7A-24/HC διαθέτει λειτουργία Wifi.
Ενσύρματο χειριστήριο με Wifi	XE7A-24/HC		
Ενσύρματο χειριστήριο με προγραμματισμό	υπό ανάπτυξη		<ul style="list-style-type: none"> • Μπορούν να οριστούν έως 4 περίοδοι λειτουργίας ανά ημέρα με έλεγχο On/Off, mode λειτουργίας, θερμοκρασία και ταχύτητα ανεμιστήρα ανά κάθε περίοδο. Οι ρυθμίσεις επαναλαμβάνονται κυκλικά έως και 14 ημέρες ώστε να παρέχει χρονοδιάγραμμα διαχείρισης του κλιματισμού
Δέκτης υπερύθρων LED για μονάδες κρυφού τύπου (συνδέεται με ασύρματο χειριστήριο)	JS13		<ul style="list-style-type: none"> • Πάνελ με μίνιμαλ σχεδιασμό, 10mm λεπτό που μπορεί να τοποθετηθεί στην οροφή ή στον τοίχο. • Διακόπτης ενός κουμπιού. • Περισσότερες λειτουργίες είναι διαθέσιμες όταν συνδισαστεί με χειριστήριο ή κεντρικό χειρισμό. • Ανίχνευση θερμοκρασίας και υγρασίας.
Κεντρικό χειριστήριο	CE52-24/F(C)		<ul style="list-style-type: none"> • Κεντρικό χειριστήριο με σύνδεση έως 36 εσωτερικών μονάδων. • Απαραίτητη σύνδεση της πλακέτας πρωτοκόλλου Modbus MG50-00/EG(M).

Ασύρματα χειριστήρια

Εμφάνιση				
Μοντέλο	YAP1F7(WiFi) Στάνταρ	YAC1FB Προαιρετικό	YAN1F1 Προαιρετικό	YAA1FB6(WiFi) Προαιρετικό
Λειτουργίες	<ul style="list-style-type: none"> • WiFi function • 8°C heating • Child lock • Quiet mode • Health/Air function • Sleep mode • I-Feel function • Timer ON/OFF 	<ul style="list-style-type: none"> • Health/Air function • Timer ON/OFF • X-Fan function • Child lock • Energy saving, 8°C heating • Quiet mode • Light display ON/OFF • Sleep mode • WiFi function 	<ul style="list-style-type: none"> • No Health button; Health function turned on by default (for model YAN1F1F, Health icon is not displayed) • Energy saving, 8°C heating • Child lock • Timer ON/OFF • Light display ON/OFF • Sleep mode • WiFi function • I-Feel function • X-Fan function 	<ul style="list-style-type: none"> • Health/Air function • Vertical swing • Energy saving, 8°C heating • Child lock • Timer ON/OFF • Light display ON/OFF • Sleep mode • WiFi function • I-Feel function • X-Fan function

Προαιρετικά εξαρτήματα

Τύπος	Μοντέλο	Εμφάνιση	Περιγραφή
Έλεγχος πρόσβασης	LE60-24/H1		<ul style="list-style-type: none"> Δυνατότητα σύνδεσης με το σύστημα ελέγχου πρόσβασης: Τραβήξτε την κάρτα-κλειδί και απενεργοποιήστε την εσωτερική μονάδα και τοποθετήστε την κάρτα-κλειδί για να συνεχιστεί η λειτουργία της. Παρέχετε δύο ομάδες ξηρών επαφών, που μπορούν να χρησιμοποιηθούν για εναλλαγή ενεργοποίηση/ απενεργοποίηση εσωτερικών μονάδων μέσω παθητικών σημάτων όπως συναγερμός πυρκαγιάς. Μπορεί να χρησιμοποιηθεί με διαφορετικά μοντέλα ενσύρματων χειριστηρίων ή συνδέεται απευθείας με εσωτερικές μονάδες.
Πρωτόκολλο Modbus	MG50-00 /EG(M)		<ul style="list-style-type: none"> Συνδέεται με εσωτερικές μονάδες και τον κεντρικό ελεγκτή/χειριστήριο διαχείρισης κτιρίου για τη μετατροπή των σημάτων επικοινωνίας.
Πρωτόκολλο BACnet	ME30-44 /D2(B)		<ul style="list-style-type: none"> Πρωτόκολλο BACnet με τυπική διαχείριση κτιρίου BACnet/IP. Οι διαεπαφές ελέγχου μπορούν να πραγματοποιήσουν ανταλλαγή δεδομένων μεταξύ κλιματιστικών και το BMS. Μπορεί να συνδεθεί με έως 255 εσωτερικές μονάδες.
Ξηρή επαφή	Υπό ανάπτυξη		<ul style="list-style-type: none"> Ξηρές επαφές συμβατές με λειτουργία εισόδου και παλμού. Κάθε λειτουργία ελέγχεται ανεξάρτητα. Σήματα εισόδου: Αναγκαστικός τερματισμός, ON/OFF, mode λειτουργίας. Σήματα εξόδου: Ένδειξη mode λειτουργίας, κωπός αέρας, ένδειξη σφάλματος, ON/OFF.
Συσκευή Wifi	Υπό ανάπτυξη		<ul style="list-style-type: none"> Έξυπνη λειτουργία: έλεγχος cloud, σύνδεση WiFi, γρήγορη ανταπόκριση. Μπορεί να χρησιμοποιηθεί με το Gree+ APP και να κάνει τις λειτουργίες ON/OFF, ρύθμιση θερμοκρασίας και χρονοδιακόπτη.

Έλεγχος ζώνης

Οι μονάδες τύπου αεραγωγού μπορούν να ελέγχουν και να παρέχουν ανεξάρτητη θερμοκρασία σε έως 8 διαφορετικές ζώνες/δωμάτια.

- **Ενούρματο χειριστήριο ζώνης:** έγχρωμη οθόνη 4,3 ιντσών, οθόνη αφής και βέλτιστη εμπειρία λειτουργίας, ανεξάρτητος έλεγχος θερμοκρασίας και εβδομαδιαία λειτουργία χρονοδιακόπτη για κάθε ζώνη.
- **Ασύρματος ελεγκτής θερμοκρασίας RF:** βολική ασύρματη εγκατάσταση, απλή παραμετροποίηση.
- **Μονάδα Wifi:** ανεξάρτητος έλεγχος θερμοκρασίας μέσω εφαρμογής, ON/OFF για κάθε ζώνη, εβδομαδιαίος προγραμματισμός

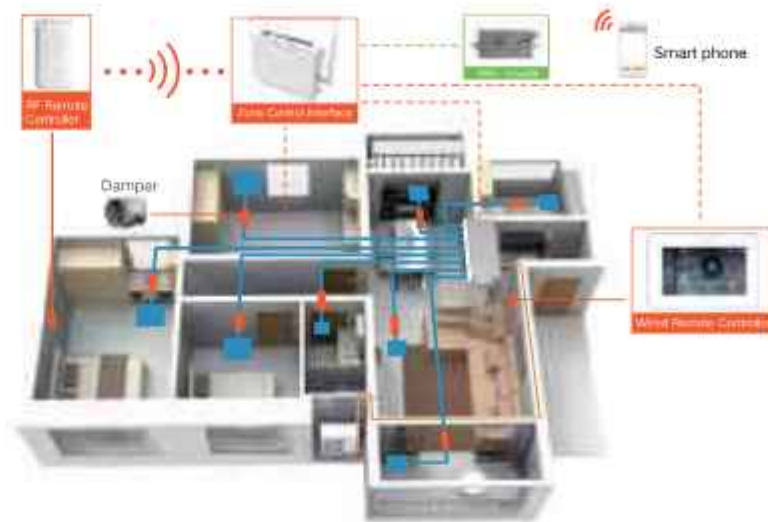

Σημείωση: Χρειάζεται παραμετροποίηση.

Απομακρυσμένος έλεγχος

Υπάρχει η δυνατότητα απομακρυσμένου ελέγχου έως και 255 εσωτερικών μονάδων. Προς το παρόν, τα διαθέσιμα πρωτόκολλα επικοινωνίας είναι Modbus και BACnet.

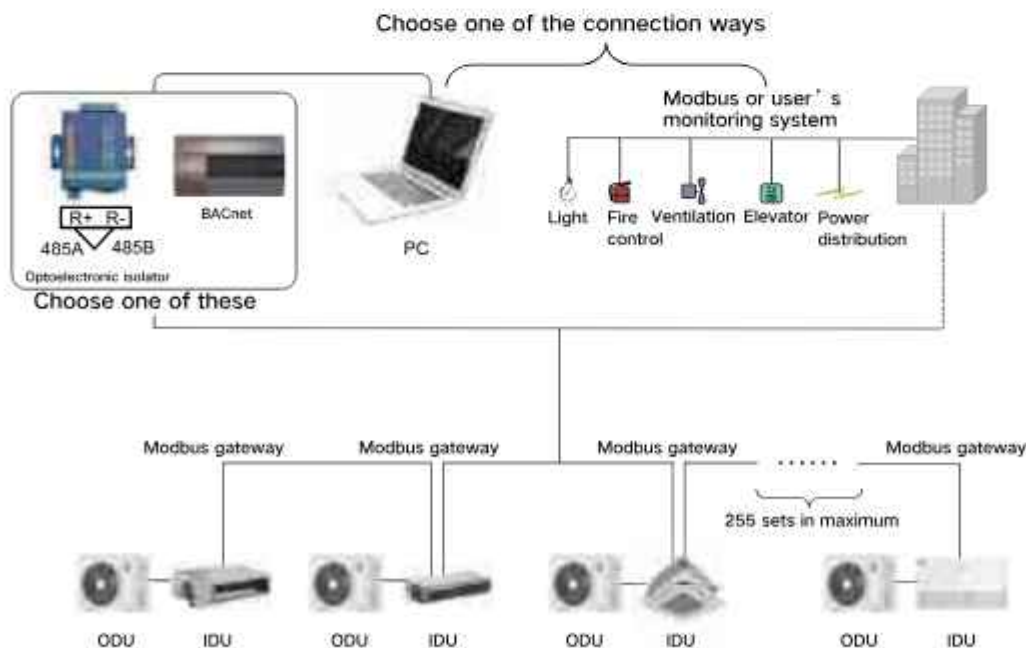

Σημείωση: Αυτή η τοπολογία είναι μόνο για γενικές σειρές. Για σειρές με ειδικές λειτουργίες, το πρωτόκολλο Modbus δεν χρειάζεται.

WiFi έλεγχος

Όλα τα κλιματιστικά μηχανήματα του χώρου μας μπορούν να ελέγχονται κεντρικά μέσω εφαρμογής για κινητά τηλέφωνα.









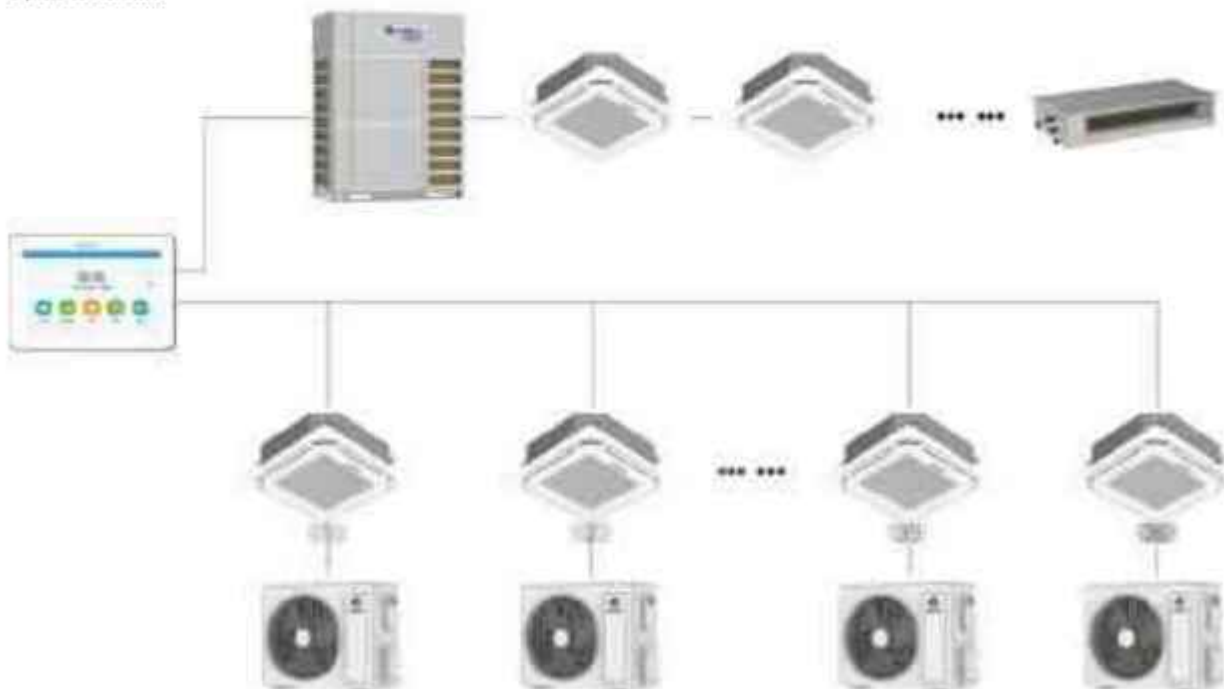

Σημείωση: Είναι υπό ανάπτυξη. Παρακαλούμε συμβουλευτείτε το προσωπικό πωλήσεών μας πριν κάνετε μια παραγγελία

Κεντρικός έλεγχος

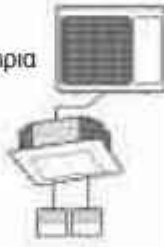
Με το κεντρικό χειριστήριο (CE52-24/F(C)), μπορούν να συνδεθούν έως 36 εσωτερικές μονάδες. Ταυτόχρονα μπορεί να συνδεθεί με μονάδες VRF της Gree, για τον βέλτιστο έλεγχο σε εμπορικές και βιομηχανικές εγκαταστάσεις.

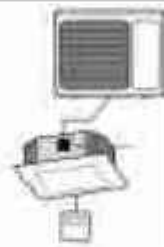

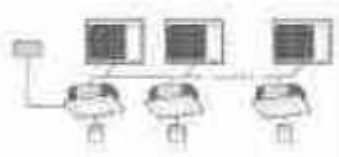
Πολλαπλοί τρόποι ελέγχου

	Τρόπος ελέγχου	Ενούρματος χειρισμός	Ασύρματος χειρισμός
Χειρισμός με μεμονωμένο χειριστήριο	Βασικός χειρισμός	Καλώδιο 2 κλώνων. (μέγιστο μήκος καλωδίου 30 μέτρα) 	Ο δέκτης είναι ενσωματωμένος στην εσωτερική μονάδα 
Χειρισμός από 2 χειριστήρια	Χειρισμός από 2 ενούρματα χειριστήρια ή από 1 ασύρματο και 1 ενούρματο χειριστήριο	Σύνδεση με 2 ενούρματα χειριστήρια 	Ταυτόχρονος έλεγχος από ασύρματο και ενούρματο χειριστήριο. Ο δέκτης είναι ενσωματωμένος στην εσωτερική μονάδα 
Έλεγχος μέσω ξηρής επαφής	Εισερχόμενο σήμα για τον έλεγχο της μονάδας, μέσω ξηρής επαφής	Πλακέτα ξηρής επαφής 	Πλακέτα ξηρής επαφής 
Κεντρικός έλεγχος	Το μέγιστο μήκος καλωδίου επικοινωνίας φθάνει τα 800 μέτρα. Δυνατότητα σύνδεσης έως 36 εσωτερικές μονάδες U-Match και έως 255 εσωτερικές μονάδες VRF	Κεντρικός χειρισμός (προαιρετικός) 	Κεντρικός χειρισμός (προαιρετικός) 

Ενσύρματο χειριστήριο με καθημερινό και εβδομαδιαίο προγραμματισμό

Ο χρήστης μπορεί να ρυθμίσει διαφορετικές θερμοκρασίες λειτουργίας της μονάδας κατά την διάρκεια της ημέρας, ανάλογα με ανάγκες του χώρου. Με την συγκεκριμένη λειτουργία αποφεύγεται η μεγάλη διακύμανση της θερμοκρασίας στον χώρο.

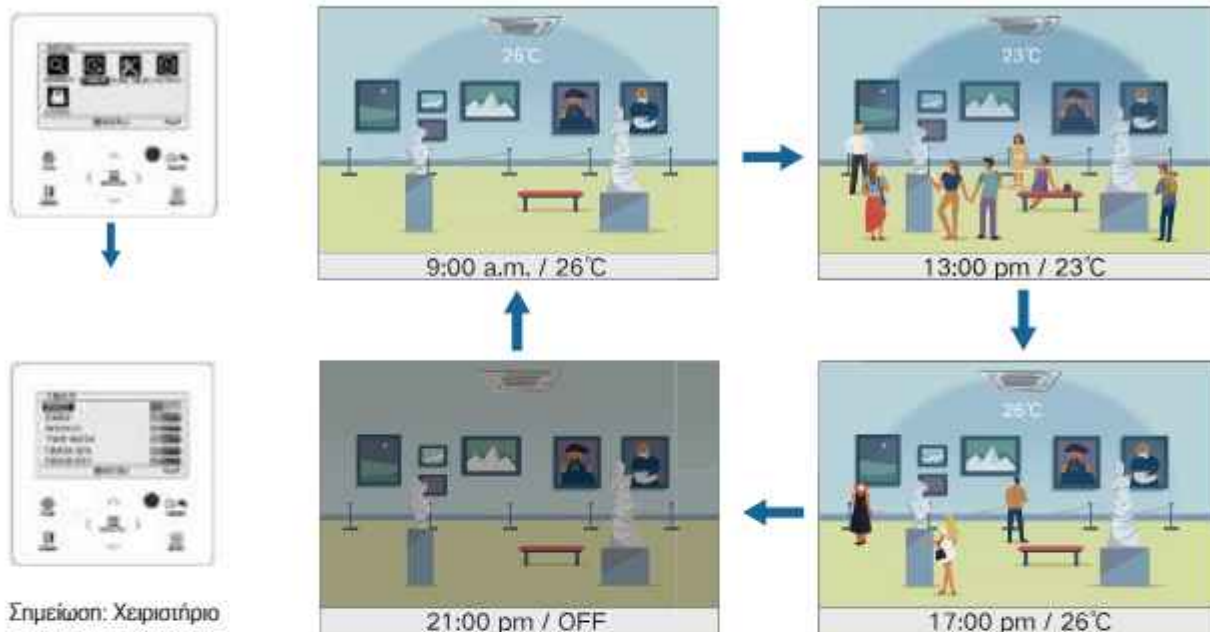

Σημείωση: Χειριστήριο υπό ανάπτυξη

Ανεξάρτητη λειτουργία ρύθμισης περσίδων

Η ανεξάρτητη ρύθμιση των περσίδων είναι διαθέσιμη μόνο μέσω του ενσύρματου χειριστηρίου.

Οι τέσσερις περσίδες της μονάδας μπορούν να ελεγχθούν ανεξάρτητα ώστε η παροχή αέρα στον χώρο να πραγματοποιείται από διαφορετικές γωνίες, και να αποφεύγεται η άμεση έκθεση του χρήστη στον αέρα προσαγωγής.

Σημείωση: Χειριστήριο υπό ανάπτυξη



Μεγάλο εύρος ρύθμισης ανεμιστήρα

Το μοτέρ συνεχούς ρεύματος (DC) του εσωτερικού ανεμιστήρα, μπορεί να λειτουργήσει σε 7 διαφορετικές ταχύτητες. Ο χρήστης μπορεί να ρυθμίσει τη μονάδα στην αυτόματη λειτουργία μέσω του ενσύρματου χειριστηρίου, ώστε η παροχή του αέρα να προσαρμόζεται ανάλογα με την εσωτερική θερμοκρασία.



Σημαντικές λειτουργίες

Λειτουργία απουσίας

Κατά την χειμερινή περίοδο, σε περίπτωση απουσίας από τον χώρο, η μονάδα μπορεί να λειτουργήσει ώστε η θερμοκρασία να μην κατέβει κάτω από τους 8°C.



Αφύγνωση σε χαμηλές θερμοκρασίες

Κατά τις περιόδους με μεγάλη υγρασία, η θερμοκρασία περιβάλλοντος είναι σχετικά χαμηλή (12°C - 16°C). Η μονάδα μπορεί να λειτουργήσει στην αφύγνωση, καθώς με τον εξελεγμένο αντιπαγοτικό σχεδιασμό της, λύνεται το πρόβλημα επιστροφής υγρών σε χαμηλές θερμοκρασίες και δουλεύει αξιόπιστα ώστε να καλύψει τις απαιτήσεις του χρήστη.



Λειτουργία Set Back



Σε χώρους όπου απαιτείται μέγιστη άνεση όπως πολυτελή ξενοδοχεία και υψηλής ποιότητας κτίρια, μπορεί να χρησιμοποιηθεί η λειτουργία Set Back.

Αφού οριστούν τα ανώτερα και κατώτερα όρια θερμοκρασίας, η μονάδα μπορεί να κρίνει αν η θερμοκρασία του χώρου βρίσκεται στα συγκεκριμένα όρια και να δουλέψει ανάλογα.

Λειτουργία με 2 ενσύρματα χειριστήρια



Η εγκατάσταση 2 ενσύρματων χειριστηρίων για την ίδια εσωτερική μονάδα, σε διαφορετικό σημείο μέσα στο χώρο, δίνει την δυνατότητα εύκολης και γρήγορης χρήσης αυτής.

Κασέτες κυκλικής ροής 360°



Κασέτα κυκλικής ροής 8 κατευθύνσεων

Επιτρέπει την πλήρη κυκλοφορία του αέρα σε όλο το χώρο χωρίς κενά τροφοδοσίας αέρα.

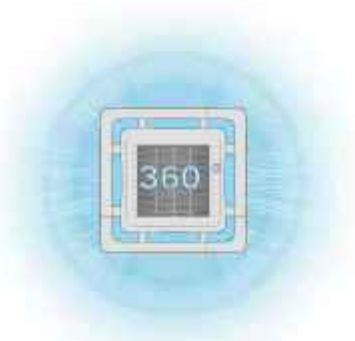

Ψύξη επαπτόμενη της οροφής και θέρμανση κατακόρυφης ροής

Σε λειτουργία ψύξης η ροή του αέρα εφάπτεται της οροφής ενώ στη λειτουργία θέρμανσης επιτυγχάνεται κατακόρυφη ροή αέρα για μεγαλύτερη άνεση.



Στην ψύξη η ροή του αέρα εφάπτεται της οροφής



Στη θέρμανση η ροή του αέρα είναι κατακόρυφη

Οι περσίδες κλείνουν ερμητικά για την αποτελεσματική προστασία από την σκόνη



Κιτ νωπού αέρα (XF150A-T)

Με το προαιρετικό εξάρτημα προθήκης νωπού αέρα μπορούμε να προσφέρουμε στο χώρο 8 έως 10% της παροχής του μηχανήματος φρέσκο αέρα στο χώρο για κασέτες άνω των 7kW.



Αντλία συμπυκνωμάτων μεγάλης ανύψωσης

Η ενσωματωμένη αντλία συμπυκνωμάτων με μοτέρ DC 24V προσφέρει μία από τις μεγαλύτερες δυνατότητες ανύψωσης της αγοράς η οποία είναι στο 1m.



Κασέτα Κυκλικής ροής 360° (compact) 1 ph

R32

GUD**T1/A(1)-S+GUD**W1/NhA-S			35	50
Απόδοση	Ψύξη	kW	3.50	5.00
		Btu/h	11900	17000
Θέρμανση	Ψύξη	kW	4.00	5.50
		Btu/h	13600	19100
SEER/SCOP	-	-	7.1/4.2	6.6/4.0
Ενεργειακή Κλάση (Ψύξη/Θέρμανση)	-	-	A++/A+	A++/A+
Ηλεκτ. Παροχή	-	V/Hz/Ph	220-240-50/60-1	220-240-50/60-1
Ηλεκτ. Ισχύς	Ψύξη	kW	0.92	1.47
		Θέρμανση	kW	1.00
Ηλεκτ. Ένταση	Ψύξη	A	4.40	7.00
		Θέρμανση	A	4.80
Ποσότητα ψυκτικού υγρού R32	-	kg	0.57	0.85
Εσωτερική μονάδα GUD**T1/A(1)-S			35	50
Παροχή αέρα (T/Y/M/X)	CFM	-	353/324/294/235	424/383/353/294
		m ³ /h	600/550/500/400	720/650/600/500
Ηχητική πίεση (T/Y/M/X)	-	dB(A)	36/35/33/29	43/41/39/35
Διαστάσεις (ΠxBxΥ)	Μονάδα	mm	570x570x260	570x570x260
Καθαρό/Μεικτό βάρος	-	kg	16.5/21.0	16.5/21.0
Κωδικός πάνελ	-	-	TF05	TF05
Πάνελ Διαστάσεις Μονάδας (ΠxBxΥ)	-	mm	620x620x17.5	620x620x17.5
Καθαρό/Μεικτό βάρος	-	kg	3.0/4.5	3.0/4.5
Εξωτερική μονάδα GUD**W1/NhA-S			35	50
Ηχητική πίεση	-	dB(A)	48/-/-	52/-/-
Διαστάσεις (ΠxBxΥ)	Μονάδα	mm	675x285x553	745x300x555
Καθαρό/Μεικτό βάρος	-	kg	24.5/27.0	30.5/33.0
Ψυκτική σύνδεση	Γραμμή υγρού	inch	1/4"	1/4"
	Γραμμή αερίου	inch	3/8"	1/2"
Μέγιστο ύψος/μήκος οαληνώσεων	-	m	15/30	20/35

Κασέτα Κυκλικής Ροής 360° 1 ph

GUD**T1/A-S+GUD**W1/NhA-S			71	85	100	125	140
Απόδοση	Ψύξη	kW	7.10	8.50	10.50	12.10	13.40
		Btu/h	24200	29000	35800	41200	45700
Θέρμανση	Ψύξη	kW	7.80	8.80	11.50	13.50	15.50
		Btu/h	26600	30000	39200	46000	52900
SEER/SCOP	-	-	6.7/4.3	6.9/4.3	6.6/4.4	6.1/4.1	6.3/4.0
Ενεργειακή Κλάση (Ψύξη/Θέρμανση)	-	-	A++/A+	A++/A+	A++/A+	A++/A+	A++/A+
Ηλεκτ. Παροχή	V/Hz/Ph		220-240-50/60-1	220-240-50/60-1	220-240-50/60-1	220-240-50/60-1	220-240-50/60-1
Ηλεκτ. Ισχύς	Ψύξη	kW	2.03	2.50	3.10	3.90	4.60
		Θέρμανση	kW	2.00	2.25	2.95	3.97
Ηλεκτ. Ένταση	Ψύξη	A	9.70	11.40	14.80	18.60	21.00
		Θέρμανση	A	9.60	10.30	14.10	19.00
Ποσότητα ψυκτικού υγρού R32	kg		1.5	1.5	2.1	2.25	2.8
Εσωτερική μονάδα GUD**T1/A-S			71	85	100	125	140
Παροχή αέρα (T/Y/M/X)	CFM		647/588/529/470	824/765/647/588	883/824/710/589	1000/883/765/647	1177/1059/942/824
	m ³ /h		1100/1000/900/800	1400/1300/1100/1000	1500/1400/1200/1000	1700/1500/1300/1100	2000/1800/1600/1400
Ηχητική πίεση (T/Y/M/X)	dB(A)		39/38/36/34	47/46/42/38	43/41/39/38	48/46/43/39	50/48/45/41
Διαστάσεις (ΓxΒxΥ)	Μονάδα	mm	840x840x200	840x840x200	840x840x240	840x840x240	840x840x290
Καθαρό/Μεικτό βάρος	kg		21.0/27.0	21.0/27.0	23.0/29.0	23.0/29.0	25.0/32.0
Κωδικός πάνελ			TF06	TF06	TF06	TF06	TF06
Πάνελ Διαστάσεις Μονάδας (ΓxΒxΥ)	mm		950x950x52	950x950x52	950x950x52	950x950x52	950x950x52
Καθαρό/Μεικτό βάρος	kg		6.0/9.5	6.0/9.5	6.0/9.5	6.0/9.5	6.0/9.5
Εξωτερική μονάδα GUD**W1/NhA-S			71	85	100	125	140
Ηχητική πίεση	dB(A)		55/-/-	57/-/-	57/-/-	55/-/-	59/-/-
Διαστάσεις (ΓxΒxΥ)	Μονάδα	mm	889x340x660	889x340x660	940x370x820	940x370x820	940x370x820
Καθαρό/Μεικτό βάρος	kg		41.5/45.0	46.0/50.0	65.0/72.0	66.0/73.0	73.0/80.0
Ψυκτική σύνδεση	Γραμμή υγρού	inch	3/8"	3/8"	3/8"	3/8"	3/8"
	Γραμμή αερίου	inch	5/8"	5/8"	5/8"	5/8"	5/8"
Μέγιστο ύψος/μήκος οαληνώσεων	m		20/30	25/30	30/75	30/75	30/75

Κασέτα Κυκλικής Ροής 360° 3 ph

GUD**T1/A-S+GUD**W1/NhA-X			100	125	140	160
Απόδοση	Ψύξη	kW	10.50	12.10	13.40	14.50
		Btu/h	35800	41200	45700	49400
Θέρμανση	Ψύξη	kW	11.50	13.50	15.50	17.00
		Btu/h	39200	46000	52900	58000
SEER/SCOP	-	-	6.6/4.4	6.1/4.1	6.3/4.0	6.1/4.0
Ενεργειακή Κλάση (Ψύξη/Θέρμανση)	-	-	A++/A+	A++/A+	A++/A+	A++/A+
Ηλεκτ. Παροχή	V/Hz/Ph		380-415-50/60-3	380-415-50/60-3	380-415-50/60-3	380-415-50/60-3
Ηλεκτ. Ισχύς	Ψύξη	kW	3.10	3.90	4.60	5.30
		Θέρμανση	kW	2.95	3.97	4.70
Ηλεκτ. Ένταση	Ψύξη	A	4.90	6.20	7.00	9.00
		Θέρμανση	A	4.70	6.30	7.10
Ποσότητα ψυκτικού υγρού R32	kg		2.1	2.25	2.8	3.5
Εσωτερική μονάδα GUD**T1/A-S			100	125	140	160
Παροχή αέρα (T/Y/M/X)	CFM		883/824/710/589	1000/883/765/647	1177/1059/942/824	1354/1235/1118/941
	m ³ /h		1500/1400/1200/1000	1700/1500/1300/1100	2000/1800/1600/1400	2300/2100/1900/1600
Ηχητική πίεση (T/Y/M/X)	dB(A)		43/41/39/38	48/46/43/39	50/48/45/41	52/50/48/44
Διαστάσεις (ΓxΒxΥ)	Μονάδα	mm	840x840x240	840x840x290	840x840x290	840x840x290
Καθαρό/Μεικτό βάρος	kg		23.0/29.0	23.0/29.0	25.0/32.0	26.0/33.0
Κωδικός πάνελ			TF06	TF06	TF06	TF06
Πάνελ Διαστάσεις Μονάδας (ΓxΒxΥ)	mm		950x950x52	950x950x52	950x950x52	950x950x52
Καθαρό/Μεικτό βάρος	kg		6.0/9.5	6.0/9.5	6.0/9.5	6.0/9.5
Εξωτερική μονάδα GUD**W1/NhA-X			100	125	140	160
Ηχητική πίεση	dB(A)		57/-/-	58/-/-	59/-/-	60/-/-
Διαστάσεις (ΓxΒxΥ)	Μονάδα	mm	940x370x820	940x370x820	940x370x820	990x370x960
Καθαρό/Μεικτό βάρος	kg		75.0/82.0	76.0/83.0	81.0/88.0	94.0/103.0
Ψυκτική σύνδεση	Γραμμή υγρού	inch	3/8"	3/8"	3/8"	3/8"
	Γραμμή αερίου	inch	5/8"	5/8"	5/8"	5/8"
Μέγιστο ύψος/μήκος οαληνώσεων	m		30/75	30/75	30/75	30/75

Μονάδες δικτύου αεραγωγών



Μονάδα μικρών διαστάσεων

Η μονάδα δικτύου αεραγωγών έχει πάχος μόνο 200 mm και βάθος 450 mm, κατάλληλη για χώρους με διαφορετικά ύψη.



Η μονάδα δικτύου αεραγωγών υψηλής στατικής πίεσης 71/85 έχει μήκος μόνο 900 mm. Η εγκατάσταση είναι κατάλληλη για διάδρομο με πλάτος $\leq 1,2\text{m}$.

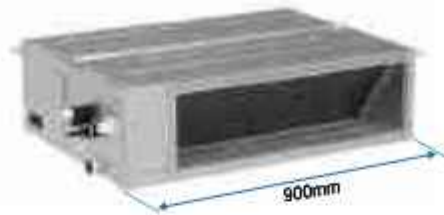

Ρυθμιζόμενη εξωτερική στατική πίεση

Οι μονάδες διαθέτουν 9 επιλογές εξωτερικής στατικής πίεσης με την μέγιστη στατική πίεση να είναι 200Pa. Η στατική πίεση της εσωτερικής μονάδας μπορεί να ρυθμιστεί ανάλογα με τις ανάγκες του χώρου και το μήκος των συνδεδεμένων αεραγωγών. Εξασφαλίζει επαρκή ροή αέρα.

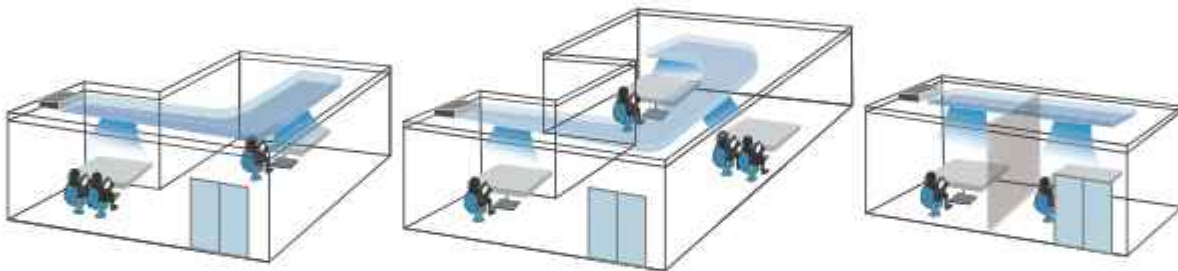

Ευέλικτη εγκατάσταση με ρύθμιση του αέρα επιστροφής είτε από πίσω είτε από κάτω.

Ρύθμιση η οποία επιτρέπει την εισροή κρύου αέρα.



Οι αντλίες συμπυκνωμάτων είναι εργοστασιακά εγκατεστημένες στις μονάδες δικτύου αεραγωγών

Η αντλία συμπυκνωμάτων φτάνει στα 1000 mm μανομετρικού ύψους. Ο εγκαταστάτης έχει μεγάλη ευελιξία στο ύψος της εγκατάστασης.



Τοπικός έλεγχος

Οι μονάδες δικτύου αεραγωγών μπορούν να συνδεθούν με το δίκτυο κωπού αέρα και μέσω του χειριστηρίου να επιτευχθεί ανεξάρτητη παροχή και έλεγχος ανά χώρο.



Μονάδα Αεραγωγών Χαμηλής Στατικής 1 ph

R32

GUD**PS1/A-S+GUD**W1/NhA-S			35	50
Λόδοση	Ψύξη	kW	3.50	5.30
		Btu/h	11900	18000
Θέρμανση	Ψύξη	kW	4.00	5.60
		Btu/h	13600	19100
SEER/SCOP	-	-	6.5/4.0	6.3/4.0
Ενεργειακή Κλάση (Ψύξη/Θέρμανση)	-	-	A++/A+	A++/A+
Ηλεκτ. Παροχή		V/Hz/Ph	220-240-50/60-1	220-240-50/60-1
Ηλεκτ. Ισχύς	Ψύξη	kW	1.03	1.51
		Θέρμανση	1.00	1.42
Ηλεκτ. Ένταση	Ψύξη	A	4.90	7.20
		Θέρμανση	4.80	6.80
Ποσότητα ψυκτικού υγρού R32		kg	0.57	0.85
Εσωτερική μονάδα GUD**PS1/A-S			35	50
Παροχή αέρα (T/Y/M/X)		CFM	353/324/294/235	530/471/412/353
		m ³ /h	600/550/500/400	900/800/700/600
ESP	Rated	Pa	25	25
		Range	Pa	0-80
Ηχητική πίεση (T/Y/M/X)		dB(A)	35/33/32/30	36/35/33/31
Διαστάσεις (ΠxΒxΥ)	Μονάδα	mm	700x450x200	1000x450x200
Καθαρό/Μεικτό βάρος		kg	18.0/22.0	24.0/29.0
Εξωτερική μονάδα GUD**W1/NhA-S			35	50
Ηχητική πίεση		dB(A)	48/-/-	52/-/-
Διαστάσεις (ΠxΒxΥ)	Μονάδα	mm	675x285x553	745x300x555
Καθαρό/Μεικτό βάρος		kg	24.5/27.0	30.5/33.0
Ψυκτική σύνδεση	Γραμμή υγρού	inch	1/4"	1/4"
	Γραμμή αερίου	inch	3/8"	1/2"
Μέγιστο ύψος/μήκος οδοντώσεων		m	15/30	20/30

Μονάδα αεραγωγών υψηλής στατικής 1 ph

R32

GUD**PHS1/A-S+GUD**W1/NhA-S			71	85	100	125	140
Λύδωση	Ψύξη	kW	7.10	8.50	10.50	12.10	13.40
		Btu/h	24200	29000	35800	41200	45700
	Θέρμανση	kW	8.00	8.80	11.50	13.50	15.50
		Btu/h	27200	30000	39200	46000	52900
SEER/SCOP	-	-	6.6/4.0	6.4/4.1	6.4/4.2	6.1/4.1	6.1/4.0
Ενεργειακή Κλάση (Ψύξη/Θέρμανση)	-	-	A++/A+	A++/A+	A++/A+	A++/A+	A++/A+
Ηλεκτ. Παροχή	V/Hz/Ph		220-240-50/60-1	220-240-50/60-1	220-240-50/60-1	220-240-50/60-1	220-240-50/60-1
Ηλεκτ. Ισχύς	Ψύξη	kW	1.92	2.50	3.00	3.58	4.50
		Θέρμανση	kW	2.00	2.25	2.80	3.70
Ηλεκτ. Ένταση	Ψύξη	A	9.20	11.40	14.35	17.20	20.60
		Θέρμανση	A	9.60	10.30	13.40	17.70
Ποσότητα ψυκτικού υγρού R32	kg		1.50	1.5	2.1	2.25	2.8
Εξωτερική μονάδα GUD**PHS1/A-S			71	85	100	125	140
Παροχή αέρα (T/Y/M/X)	CFM		647/588/529/470	824/765/647/588	1000/941/824/710	1177/1059/941/824	1354/1236/1059/883
	m ³ /h		1100/1000/900/800	1400/1300/1100/1000	1700/1600/1400/1200	2000/1800/1600/1400	2300/2100/1800/1500
ESP	Rated	Pa	25	37	37	50	50
	Range	Pa	0-160	0-160	0-160	0-160	0-200
Ηχητική πίεση (T/Y/M/X)		dB(A)	37/35/33/31	43/41/39/37	39/38/37/36	43/42/41/40	43/42/40/38
Διαστάσεις (ΠxΒxΥ)		mm	900x655x260	900x655x260	1340x655x260	1340x655x260	1400x700x300
Καθαρό/ Μεικτό βάρος		kg	29.5/33.5	29.5/33.5	43.0/49.0	43.0/49.0	52.0/58.0
Εξωτερική μονάδα GUD**W1/NhA-S			71	85	100	125	140
Ηχητική πίεση		dB(A)	52/-/-	57/-/-	57/-/-	58/-/-	59/-/-
Διαστάσεις (ΠxΒxΥ)	Μονάδα	mm	889x340x660	889x340x660	940x370x820	940x370x820	940x370x820
Καθαρό/Μεικτό βάρος		kg	41.5/45.0	46.0/50.0	65.0/72.0	66.0/73.0	73.0/80.0
Ψυκτική σύνδεση	Γραμμή υγρού	inch	3/8"	3/8"	3/8"	3/8"	3/8"
	Γραμμή αερίου	inch	5/8"	5/8"	5/8"	5/8"	5/8"
Μέγιστο ύψος/μήκος οαλινώσεων		m	20/30	25/30	30/75	30/75	30/75

Μονάδα Αεραγωγών Υψηλής Στατικής 3 ph

R32

GUD**PHS1/A-S+GUD**W1/NhA-X			100	125	140	160
Λύδωση	Ψύξη	kW	10.50	12.10	13.40	16.00
		Btu/h	35800	41200	45700	54500
	Θέρμανση	kW	11.50	13.50	15.50	17.00
		Btu/h	39200	46000	52900	58000
SEER/SCOP	-	-	6.4/4.2	6.1/4.1	6.1/4.0	6.1/4.0
Ενεργειακή Κλάση (Ψύξη/Θέρμανση)	-	-	A++/A+	A++/A+	A++/A+	A++/A+
Ηλεκτ. Παροχή	V/Hz/Ph		380-415-50/60-3	380-415-50/60-3	380-415-50/60-3	380-415-50/60-3
Ηλεκτ. Ισχύς	Ψύξη	kW	3.00	3.58	4.50	5.40
		Θέρμανση	kW	2.80	3.70	4.50
Ηλεκτ. Ένταση	Ψύξη	A	4.80	5.70	6.80	9.20
		Θέρμανση	A	4.45	5.90	6.80
Ποσότητα ψυκτικού υγρού R32	kg		2.1	2.25	2.8	3.5
Εξωτερική μονάδα GUD**PHS1/A-S			100	125	140	160
Παροχή αέρα (T/Y/M/X)	CFM		1000/941/824/710	1177/1059/941/824	1354/1236/1059/883	1529/1354/1176/1000
	m ³ /h		1700/1600/1400/1200	2000/1800/1600/1400	2300/2100/1800/1500	2600/2300/2000/1700
ESP	Rated	Pa	37	50	50	50
	Range	Pa	0-160	0-160	0-200	0-200
Ηχητική πίεση (T/Y/M/X)		dB(A)	39/38/37/36	43/42/41/40	43/42/40/38	46/44/42/40
Διαστάσεις (ΠxΒxΥ)	Μονάδα	mm	1340x655x260	1340x655x260	1400x700x300	1400x700x300
Καθαρό/ Μεικτό βάρος		kg	43.0/49.0	43.0/49.0	52.0/58.0	55.0/62.0
Εξωτερική μονάδα GUD**W1/NhA-X			100	125	140	160
Ηχητική πίεση		dB(A)	57/-/-	58/-/-	59/-/-	60/-/-
Διαστάσεις (ΠxΒxΥ)	Μονάδα	mm	940x370x820	940x370x820	940x370x820	990x370x960
Καθαρό/Μεικτό βάρος		kg	75.0/82.0	76.0/83.0	81.0/88.0	94.0/103.0
Ψυκτική σύνδεση	Γραμμή υγρού	inch	3/8"	3/8"	3/8"	3/8"
	Γραμμή αερίου	inch	5/8"	5/8"	5/8"	5/8"
Μέγιστο ύψος/μήκος οαλινώσεων		m	30/75	30/75	30/75	30/75

Μονάδες δαπέδου / οροφής



Μονάδα δαπέδου / οροφής

Για μεγαλύτερη ευελιξία στην εγκατάσταση διατίθενται 2 επιλογές: μονάδα δαπέδου και μονάδα οροφής



Μονάδα οροφής

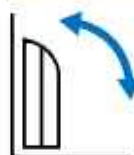



Μονάδα δαπέδου

Βολική εγκατάσταση και συντήρηση μονάδας δαπέδου/οροφής

Η αναμονή των σωληνώσεων έχει σχεδιαστεί στη δεξιά πλευρά της μονάδας και η έξοδος των σωληνών μπορεί να γίνει από 3 διαφορετικές κατευθύνσεις.

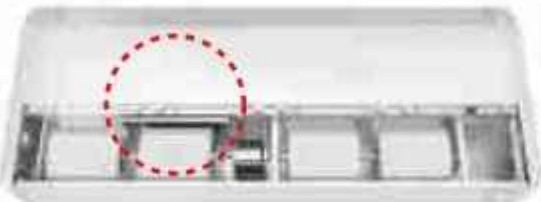

Μονάδα δαπέδου/οροφής συμβατικού τύπου	Μονάδα δαπέδου/οροφής GREE
 <p data-bbox="167 1579 742 1713">Το ηλεκτρικό κουτί στα συμβατικού τύπου μηχανήματα δαπέδου/οροφής, είναι τοποθετημένο κοντά στον ανεμιστήρα, το οποίο κάνει δύσκολο τον έλεγχο κατά την συντήρηση και την επισκευή.</p>	 <p data-bbox="790 1579 1348 1691">Το ηλεκτρικό κουτί είναι τοποθετημένο στην αριστερή πλευρά της μονάδας, κάτι το οποίο κάνει εύκολη την εγκατάσταση και τον έλεγχο.</p>

Διπλή επιστροφή αέρα

Για περισσότερες δυνατότητες εγκατάστασης η επιστροφή του αέρα γίνεται με 2 τρόπους: από την κάτω πλευρά ή από την πίσω πλευρά του μηχανήματος.

Επιστροφή αέρα



Επιστροφή αέρα

Μονάδες δαπέδου οροφής με τρισδιάστατη παροχή αέρα

Ο σχεδιασμός της διπλής περσίδας μαζί με τη δυνατότητα ρύθμισης της γωνίας προσφέρουν τρισδιάστατη ροή του αέρα.

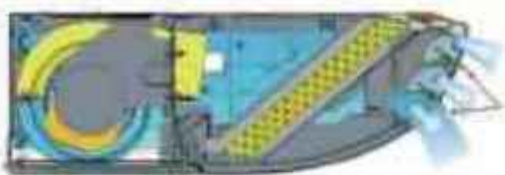

Διπλές περσίδες οριζόντιες και κάθετης κίνησης επιτρέπουν την τρισδιάστατη παροχή αέρα



Η περσίδες ανυψώνονται +10° επιτρέποντας τη ροή του αέρα σε μεγαλύτερες αποστάσεις.

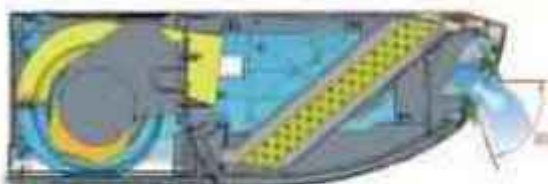

Η περσίδες μπορούν να κατέβουν έως 80° από το οριζόντιο επίπεδο επιτρέποντας τον κλιματισμό και ακριβώς κάτω από το μηχανήμα.

Μονάδες δαπέδου / οροφής 1 ρη

R32

GUD**ZD1/A-S+GUD**W1/NhA-S			35	50	71	85
Απόδοση	Ψύξη	kW	3.50	5.30	7.10	8.50
		Btu/h	11900	18000	24200	29000
	Θέρμανση	kW	4.00	5.60	7.70	8.80
		Btu/h	13600	19100	26200	30000
SEER/SCOP	-	7.2/4.1	6.5/4.2	7.2/4.3	6.8/4.5	
Ενεργειακή Κλάση (Ψύξη/Θέρμανση)	-	A++/A+	A++/A+	A++/A+	A++/A+	
Ηλεκτ. Παροχή		V/Hz/Ph	220-240-50/60-1	220-240-50/60-1	220-240-50/60-1	220-240-50/60-1
Ηλεκτ. Ισχύς	Ψύξη	kW	0.92	1.56	2.03	2.50
		Θέρμανση	kW	0.93	1.44	1.95
Ηλεκτ. Ένταση	Ψύξη	A	4.40	7.50	9.70	11.40
		Θέρμανση	A	4.45	6.85	9.10
Ποσότητα ψυκτικού υγρού R32		kg	0.57	0.85	1.50	1.50
Εσωτερική μονάδα GUD**ZD1/A-S			35	50	71	85
Παροχή αέρα (T/Y/M/X)		CFM	383/353/294/235	530/471/412/353	735/647/588/529	824/765/706/588
		m ³ /h	650/600/500/400	900/800/700/600	1250/1100/1000/900	1400/1300/1200/1000
Ηχητική πίεση (T/Y/M/X)		dB(A)	35/34/31/28	41/40/38/36	41/39/37/35	46/45/43/39
Διαστάσεις (ΠxΒxΥ)	Μονάδα	mm	870x665x235	870x665x235	1200x665x235	1200x665x235
Καθαρό/Μεικτό βάρος		kg	24.0/28.0	25.0/29.0	30.0/36.0	32.0/37.0
Εξωτερική μονάδα GUD**W1/NhA-S			35	50	71	85
Ηχητική πίεση		dB(A)	48/-/-	52/-/-	55/-/-	57/-/-
Διαστάσεις (ΠxΒxΥ)	Μονάδα	mm	675x285x553	745x300x555	889x340x660	889x340x660
Καθαρό/Μεικτό βάρος		kg	24.5/27.0	30.5/33.0	41.5/45.0	46.0/50.0
Ψυκτική σύνδεση	Γραμμή υγρού	inch	1/4"	1/4"	3/8"	3/8"
	Γραμμή αερίου	inch	3/8"	1/2"	5/8"	5/8"
Μεγιστο ύψος/μήκος σωληνώσεων		m	15/30	20/30	20/30	25/30

Μονάδες δαπέδου / οροφής 1 ph

R32

GUD**ZD1/A-S+GUD**W1/NhA-S			100	125	140
Απόδοση	Ψύξη	kW	10.00	12.10	13.40
		Btu/h	34100	41200	45700
Θέρμανση	Ψύξη	kW	11.50	13.50	15.50
		Btu/h	39200	46000	52900
SEER/SCOP	-	6.3/4.2	6.3/4.0	6.3/4.0	
Ενεργειακή Κλάση (Ψύξη/Θέρμανση)	-	A++/A+	A++/A+	A++/A+	
Ηλεκτ. Παροχή	V/Hz/Ph	220-240-50/60-1	220-240-50/60-1	220-240-50/60-1	
Ηλεκτ. Ισχύς	Ψύξη	kW	2.94	3.67	4.30
		Θέρμανση	kW	2.95	3.75
Ηλεκτ. Ένταση	Ψύξη	A	14.00	17.50	19.70
		Θέρμανση	A	14.10	17.90
Ποσότητα ψυκτικού υγρού R32	kg	2.1	2.25	2.8	
Εσωτερική μονάδα GUD**ZD1/A-S			100	125	140
Παροχή αέρα (T/Y/M/X)	CFM	941/883/824/710	1118/1059/941/824	1354/1236/1059/883	
		m ³ /h	1600/1500/1400/1200	1900/1800/1600/1400	2300/2100/1800/1500
Ηχητική πίεση (T/Y/M/X)	dB(A)	48/46/45/43	45/43/40/38	51/48/45/43	
Διαστάσεις (ΠxBxΥ)	Μονάδα	mm	1200x665x235	1570x665x235	1570x665x235
Καθαρό/ Μεικτό βάρος	kg	32.0/37.0	39.5/46.5	42.0/49.0	
Εξωτερική μονάδα GUD**W1/NhA-S			100	125	140
Ηχητική πίεση	dB(A)	57/-/-	58/-/-	59/-/-	
Διαστάσεις (ΠxBxΥ)	Μονάδα	mm	940x370x820	940x370x820	940x370x820
Καθαρό/Μεικτό βάρος	kg	65.0/72.0	66.0/73.0	73.0/80.0	
Ψυκτική σύνδεση	Γραμμή υγρού	inch	3/8"	3/8"	3/8"
	Γραμμή αερίου	inch	5/8"	5/8"	5/8"
Μέγιστο ύψος/μήκος οαλινώσεων	m	30/75	30/75	30/75	

Μονάδες δαπέδου / οροφής 3 ph

R32

GUD**ZD1/A-S+GUD**W1/NhA-X			100	125	140	160
Απόδοση	Ψύξη	kW	10.00	12.10	13.40	16.00
		Btu/h	34100	41200	45700	54500
Θέρμανση	Ψύξη	kW	11.50	13.50	15.50	17.00
		Btu/h	39200	46000	52900	58000
SEER/SCOP	-	6.3/4.2	6.3/4.0	6.3/4.0	6.1/4.0	
Ενεργειακή Κλάση (Ψύξη/Θέρμανση)	-	A++/A+	A++/A+	A++/A+	A++/A+	
Ηλεκτ. Παροχή	V/Hz/Ph	380-415-50/60-3	380-415-50/60-3	380-415-50/60-3	380-415-50/60-3	
Ηλεκτ. Ισχύς	Ψύξη	kW	2.94	3.67	4.30	5.30
		Θέρμανση	kW	2.95	3.75	4.20
Ηλεκτ. Ένταση	Ψύξη	A	4.65	5.85	6.50	9.00
		Θέρμανση	A	4.70	6.00	6.40
Ποσότητα ψυκτικού υγρού R32	kg	2.1	2.25	2.8	3.5	
Εσωτερική μονάδα GUD**ZD1/A-S			100	125	140	160
Παροχή αέρα (T/Y/M/X)	CFM	941/883/824/710	1118/1059/941/824	1354/1236/1059/883	1412/1294/1118/941	
		m ³ /h	1600/1500/1400/1200	1900/1800/1600/1400	2300/2100/1800/1500	2400/2200/1900/1600
Ηχητική πίεση (T/Y/M/X)	dB(A)	48/46/45/43	45/43/40/38	51/48/45/43	53/51/48/44	
Διαστάσεις (ΠxBxΥ)	Μονάδα	mm	1200x665x235	1570x665x235	1570x665x235	1570x665x235
Καθαρό/ Μεικτό βάρος	kg	32.0/37.0	39.5/46.5	42.0/49.0	42.0/49.0	
Εξωτερική μονάδα GUD**W1/NhA-X			100	125	140	160
Ηχητική πίεση	dB(A)	57/-/-	58/-/-	59/-/-	60/-/-	
Διαστάσεις (ΠxBxΥ)	Μονάδα	mm	940x370x820	940x370x820	940x370x820	990x370x960
Καθαρό/Μεικτό βάρος	kg	75.0/82.0	76.0/83.0	81.0/88.0	94.0/103.0	
Ψυκτική σύνδεση	Γραμμή υγρού	inch	3/8"	3/8"	3/8"	3/8"
	Γραμμή αερίου	inch	5/8"	5/8"	5/8"	5/8"
Μέγιστο ύψος/μήκος οαλινώσεων	m	30/75	30/75	30/75	30/75	



Μονάδες τοίχου



Γρήγορη ψύξη και θέρμανση

Ο συμπιεστής λειτουργεί σε υψηλή συχνότητα για γρήγορη ψύξη ή θέρμανση του χώρου



Μέγιστη παροχή αέρα

Ο βελτιστοποιημένος σχεδιασμός των αεραγωγών παρέχει μεγάλης απόστασης ροή αέρα.



Λειτουργία μνήμης

Ευελξία μέσω χειριστηρίου και λειτουργίας μνήμης για ρυθμίσεις ανάλογα με τις συνήθειες του χρήστη.



Πυρίμαχο ηλεκτρολογικό κουτί

Για μεγαλύτερη ασφάλεια της εσωτερικής μονάδας το ηλεκτρολογικό κουτί κατασκευάζεται από πυρίμαχο υλικό.



Μονάδες τοίχου 1 ph / 3 ph

GUD**G/A-T+GUD**W/NhA-T GUD**G/A-T+GUD**W/NhA-X		71	100	100		
Απόδοση	Ψύξη	kW	7.00	10.00	10.00	
		Btu/h	23800	34100	34100	
	Θέρμανση	kW	8.00	12.50	12.50	
		Btu/h	27200	40900	40900	
SEER/SCOP		-	7.20/4.0	6.10/4.0	6.10/4.0	
Ενεργειακή Κλάση (Ψύξη/Θέρμανση)		-	A++/A+	A++/A+	A++/A+	
Ηλεκτ. Παροχή		V/Hz/Ph	220-240-50-1 / 208-230-60-1	220-240-50-1 / 208-230-60-1	380-415-50/60-3	
Ηλεκτ. Ισχύς	Ψύξη	kW	1.56	3.05	3.00	
		kW	2.20	3.70	3.80	
Ηλεκτ. Ένταση	Ψύξη	A	8.60	14.50	5.10	
		A	10.50	15.90	5.60	
Ποσότητα ψυκτικού υγρού R32		kg	1.60	2.50	2.50	
Εσωτερική μονάδα GUD**G/A-T		71	100	100		
Παροχή αέρα (T/Y/M/X)		CFM	706/647/589/559	918/824/647/589	918/824/647/589	
		m ³ /h	1200/1100/1000/950	1560/1400/1100/1000	1560/1400/1100/1000	
Ηχητική πίεση (T/Y/M/X)		dB(A)	47/45/43/40	53/52/46/43	53/52/46/43	
Διαστάσεις (ΠxΒxΥ)		Μονάδα	mm	1350x253x326	1350x253x326	
Καθαρό/ Μικτό βάρος		kg	15.0/18.0	18.0/23.0	18.0/23.0	
Εξωτερική μονάδα GUD**W/NhA-T/GUD**W/NhA-X		71	100	100		
Ηχητική πίεση		dB(A)	52/-/-	55/-/-	55/-/-	
Διαστάσεις (ΠxΒxΥ)		Μονάδα	mm	892x340x698	940x460x820	940x460x820
Καθαρό/Μικτό βάρος		kg	53.0/57.0	83.0/95.0	89.0/101.0	
Ψυκτική σύνδεση	Γραμμή υγρού	inch	3/8"	3/8"	3/8"	
	Γραμμή αερίου	inch	5/8"	5/8"	5/8"	
Μέγιστο ύψος/μήκος ομαλνώσεων		m	25/50	30/65	30/65	

Μονάδες δικτύου αεραγωγών μεγάλης ισχύος



Μονάδες αεραγωγών ψύξης/θέρμανσης inverter υψηλής ισχύος



Ενούρμιο
χειριστήριο
ΧΚ46
σπάνιο



Ενούρμιο
χειριστήριο
ΧΚ79
προαιρετικό



Ασύρματο
χειριστήριο
ΥΑΡ1F
προαιρετικό

Για την εξωτερική μονάδα
ισχύος 40kW απαιτείται
η σύνδεση 2 εξωτερικών μονάδων.



- Εξ' ολοκλήρου DC Inverter συμπιεστής που εξασφαλίζει ενεργειακή εξοικονόμηση και υψηλή απόδοση.
- Μονάδες υψηλής στατικής (250Pa) για μεγαλύτερα μήκη αεραγωγών.
- Ρυθμιζόμενη στατική πίεση.
- Λειτουργία υπενθύμισης καθαρισμού.
- Δυνατότητα ρύθμισης του εσωτερικού ανεμιστήρα ανάλογα με τις ανάγκες του χρήστη.

	Ονομαστικές θερμοκρασίες λειτουργίας				Εύρος θερμοκρασίας λειτουργίας
	Θερμοκρασία περιβάλλοντος		Θερμοκρασία χώρου		Θερμοκρασία περιβάλλοντος
	DB (°C)	WB (°C)	DB (°C)	WB (°C)	DB (°C)
Ψύξη	35	24	27	19	-7-48
Θέρμανση	7	6	20	15	-15-24

Μονάδες αεραγωγών μεγάλης ισχύος

Τύπος			FGR20Pd/DNa-X	FGR25Pd/DNa-X	FGR30Pd/DNa-X	FGR40Pd/D(2)Na-X
Απόδοση	Ψύξη	kW	20	25	30	40
		Btu/h	68240	85300	102360	136480
	Θέρμανση	kW	22	27.5	33	43
		Btu/h	75060	93830	112590	146710
EEFCOP		WW	2.55/3.14	2.65/3.10	2.65/3.20	2.60/3.10
Ηλεκτ. Παροχή		V/Hz/Ph	380-415V 3N- 50/60Hz	380-415V 3N- 50/60Hz	380-415V 3N- 50/60Hz	380-415V 3N- 50/60Hz
Ηλεκτ. Ισχύς	Ψύξη	kW	7.8	9.43	11.3	15.45
		Θέρμανση	kW	7.0	8.87	10.3
Ηλεκτ. Ένταση	Ψύξη	A	16.5	18.9	22.7	27.8
		Θέρμανση	A	15.6	17.2	20.7
Ποσότητα ψακτικού υγρού		kg	6.4	8.0	9.5	6.4x2
Εσωτερική μονάδα						
Παροχή αέρα (T/Y/M/X)		CFM	2177	2472	3060	4120
		m ³ /h	3700	4200	5200	7000
ESP	Rated	Pa	120	120	120	120
	Rang	Pa	0-250	0-250	0-250	0-250
Ηχητική πίεση (T/Y/M/X)		dB(A)	52	53	55	56
Διαστάσεις (ΠxΒxΥ)	Μονάδα	mm	1315 x 760 x 385	1520x840x450	1520x840x450	1680x900x650
		mm	1578x883x400	1788x988x465	1788x988x465	1923x1153x850
Εξωτερική μονάδα						
Καθαρό/Μεικτό βάρος		kg	82/104	99/134	105/145	165/210
Ηχητική πίεση		dB(A)	62	63	65	62*
Διαστάσεις (ΠxΒxΥ)	Μονάδα	mm	940x320x1430	940x460x1615	940x460x1615	(940x320x1430)x2
		mm	1038x438x1580	1038x578x1765	1038x578x1765	(1038x438x1580)x2
Καθαρό/Μεικτό βάρος		kg	120/130	146/162	175/190	(120/130)x2
Ψακτική σύνδεση	Γραμμή υγρού	inch	3/8"	3/8"	1/2"	3/8"
	Γραμμή αερίου	inch	3/4"	7/8"	1"	3/4"
Μέγιστο ύψος σωληνώσεων		m	30	30	30	30
Μέγιστο μήκος σωληνώσεων		m	70	70	70	70

T-Fresh



Έξυπνη τεχνολογία απόψυξης

Η λειτουργία intelligent defrosting monitor επιτρέπει στη συσκευή να κάνει απόψυξη χωρίς να επηρεάζεται σημαντικά η απόδοση θέρμανσης.



Αντιδιαβρωτική προστασία Blue Fin

Η αντιδιαβρωτική προστασία πτερυγών Blue Fin είναι μια επικάλυψη στο στοαχείο της εξωτερικής μονάδας, το οποίο την καθιστά ανθεκτική σε διαβρωτικούς παράγοντες, όπως βροχή, θαλασσινή αύρα, κ.λπ.



Λειτουργία Quiet

Ειδική αθόρυβη λειτουργία ύπνου με τρεις διαφορετικές επιλογές διακύμανσης της θερμοκρασίας. Μέγιστη άνεση με χαμηλά επίπεδα θορύβου.



Ιδανική ατμόσφαιρα με χαμηλή κατανάλωση ενέργειας για επαγγελματικούς χώρους

- Η λειτουργία Anti-cold wind ρυθμίζει αυτόματα την ταχύτητα του εσωτερικού ανεμιστήρα στη θέρμανση χωρίς να δημιουργεί ρεύματα αέρα.
- Παροχή αέρα 4 κατευθύνσεων για αποτελεσματικότερη διανομή του αέρα ακόμα και σε μεγάλους χώρους.
- Υψηλή απόδοση και αξιοπιστία στην ψύξη και θέρμανση.
- Ευκολία στη χρήση μέσω του πάνελ αφής.
- Ασύρματο και ενσωματωμένο χειριστήριο διευκολύνουν στην επιλογή των λειτουργιών.
- Καθαρός αέρας χάρη στο φίλτρο κατά της μούχλας.
- Απομακρυσμένος έλεγχος μέσω Wi-Fi.

Μονάδα τύπου ντουλάπας / Αντλία θερμότητας



Μοντέλο	Εσωτερική μονάδα Εξωτερική μονάδα	GVH24AMXF-K6DNC7A/I		GVH48ALXH-K6DNC7A/I		GVH48ALXK-M6DNC7A/I		GVH55ALXM-M6DNC7A/I	
		GVH24AMXF-K6DNC7A/O		GVH48ALXH-K6DNC7A/O		GVH48ALXK-M6DNC7A/O		GVH55ALXM-M6DNC7A/O	
		Ψύξη	Θέρμανση	Ψύξη	Θέρμανση	Ψύξη	Θέρμανση	Ψύξη	Θέρμανση
Όνομαστική απόδοση	Btu/h (W)	24566 (7200)	26956 (7900)	41968(12300)	42991 (12600)	42650 (12500)	46062 (14500)	54592 (16000)	58004 (17000)
Εύρος απόδοσης	Btu/h (W)	3310 - 28661 (970 - 8400)	2184 - 30026 (640 - 8800)	5118 - 46062 (1500 - 13500)	8530 - 47768 (2500 - 14000)	10577 - 49474 (3100 - 14500)	11260 - 56298 (3300 - 16500)	11601-58686 (3400-17200)	14330-64828 (4200-19000)
Κατανάλωση (min-onm-max)	W	350 - 2050 - 2950	390 - 2330 - 3030	550 - 4170 - 5060	500 - 3820 - 5060	300 - 3190 - 5700	640 - 3860 - 4700	320 - 5500 - 7200	820 - 5000 - 6200
SEER/SCOP (M/E)		6,1	3,8	5,7	3,7	6,1	4,0	6,1	4,0/5,1
Ενεργειακή κλάση (M/E)		A++	A	A+	A	A++	A+/A+++	A++	A+/A+++
Εύρος λειτουργίας	°C	-15~50	-15~30	-15~50	-15~30	-15~50	-15~30	-15~50	-15~30
Ικανότητα αερίθραυσσης	L/h	2,5		5		5		5,5	
Παροχή αέρα	m ³ /h	1250/950/850/750		2000/1850/1700/1580		2400/2200/2000/1800		2400/2200/2000/1800	
Καλυπτόμενη επιφάνεια	m ²	32 - 50		55 - 85		55 - 85		80-100	
Στάθμη πίεσης θορύβου	εσωτερικό εξωτερικό	dB (A)	45/41/39/35	53/51/50/48	56/54/53/51	57/55/53/52			
Στάθμη ηχητικής ισχύος	εσωτερικό εξωτερικό	dB (A)	56/52/50/46	64/61/60/58	66/64/63/61	67/65/63/62			
	εξωτερικό	dB (A)	70	73	74	75			
Διαστάσεις εσωτερικής μονάδας	mm	507x1770x320		587x1882x394		587x1882x394		587x1882x394	
Διαστάσεις εξωτερικής μονάδας	mm	958x660x402		1000x746x427		940x820x370		980x961x427	
Βάρος εσωτερικής μονάδας	kg	38		53		57		58	
Βάρος εξωτερικής μονάδας	kg	43		55		86		97,5	
Γραμμή υγρού-αερίου	inch	1/4" - 5/8"		1/4" - 5/8"		3/8" - 5/8"		3/8" - 5/8"	
Μέγιστη απόσταση εσω-έξω	m	25		30		30		30	
Μέγιστη οριζοντιική διαφορά	m	10		20		20		20	
Τυπική εγκατάσταση	m	5		5		5		5	
Ποσότητα ψυκτικού υγρού (R32)	kg	1,50		2,00		2,80		2,90	
Πλήρωση νέφρον τυπικής εγκατάστασης	R32	40		50		40		40	
Ηλεκτρική παροχή	V-Φ-Hz	220-1-50		220-1-50		380 - 3 - 50		380 - 3 - 50	
Ασφάλεια	Ampere	25		32		16		16	



Γραφεία

Εφαρμογή ελέγχου μονάδων U-Match

Χρησιμοποιώντας ένα προαιρετικό ενσύρματο χειριστήριο με WiFi ή την συσκευή WiFi, ο χρήστης μπορεί να ελέγξει ή να προγραμματίσει ένα ή περισσότερα μηχανήματα εξ αποστάσεως μέσω εφαρμογής από το κινητό του τηλέφωνο.



After 30 minutes



Ανεξάρτητος έλεγχος περσίδων

Οι 4 περσίδες των μονάδων τύπου κασέτας, μπορούν να ελεγχθούν ανεξάρτητα όταν είναι εγκατεστημένο ενσύρματο χειριστήριο.



Ενσύρματο χειριστήριο με προγραμματισμό

Μπορούν να οριστούν έως 4 περιόδους λειτουργίας ανά ημέρα με έλεγχο On/Off, mode λειτουργίας, θερμοκρασία και ταχύτητα ανεμιστήρα ανά κάθε περίοδο.

Οι ρυθμίσεις επαναλαμβάνονται κυκλικά έως και 14 ημέρες ώστε να παρέχει χρονοδιάγραμμα διαχείρισης του κλιματισμού.





Κατοικίες

Λειτουργία απουσίας (8°C)

Κατά την χειμερινή περίοδο, σε περίπτωση απουσίας από τον χώρο, η μονάδα μπορεί να λειτουργήσει ώστε η θερμοκρασία να μην κατέβει κάτω από τους 8°C.



Αφύγρανση σε χαμηλή θερμοκρασία

Οι μονάδες Gree U-Match VI μπορούν να παρέχουν αξιόπιστη αφύγρανση, όταν η θερμοκρασία δωματίου πέσει στους 12°C, σε σύγκριση με τα κοινά κλιματιστικά που η αφύγρανση μπορεί να γίνει μέχρι τους 16°C.



Σενάριο εφαρμογής: Υπάρχουν περίοδοι όπου η υγρασία είναι πολύ υψηλή και η εξωτερική θερμοκρασία είναι στους 13°C. Σε αυτές τις περιπτώσεις οι κοινές μονάδες δεν μπορούν να κάνουν αφύγρανση.

Έλεγχος ζωνών

Οι μονάδες τύπου αεραγωγών μπορούν να ελέγξουν ανεξάρτητα την θερμοκρασία σε πολλαπλούς χώρους, προσφέροντας μεγαλύτερη άνεση.





Ξενοδοχεία

Διπλός ενσύρματος έλεγχος

Δύο ενσύρματα χειριστήρια μπορούν να εγκατασταθούν ώστε να ελέγχουν την εσωτερική μονάδα ανεξάρτητα. Έχουν τις ίδιες λειτουργίες και μπορούν να εγκατασταθούν στην πόρτα και δίπλα στο κρεβάτι, παρέχοντας βολικό έλεγχο του κλιματισμού.



Έλεγχος πρόσβασης LE60-24/H1

Δυνατότητα σύνδεσης με το σύστημα ελέγχου πρόσβασης. Τραβήξτε την κάρτα-κλειδί για απενεργοποίηση της μονάδας και τοποθετήστε την κάρτα-κλειδί για να συνεχίσει να δουλεύει.



Λειτουργία Set Back*

Γενικά στα ξενοδοχεία, το κλιματιστικό θα κλείσει όταν ο επισκέπτης βγάλει την κάρτα-κλειδί. Όταν επιστρέψει, η θερμοκρασία μπορεί να έχει γίνει άβολη. Ενεργοποιώντας την λειτουργία ακόμα και όταν η μονάδα είναι κλειστή, μπορεί να ανιχνεύσει εάν η θερμοκρασία βρίσκεται εντός του καθορισμένου εύρους ώστε να λειτουργήσει ανάλογα για την επίτευξη μίας άνετης ατμόσφαιρας και εξοικονόμηση ενέργειας.



Σχολεία

Κεντρικός χειρισμός

Το κεντρικό χειριστήριο της Gree (προαιρετικό) μπορεί να ελέγξει έως και 36 εσωτερικές μονάδες. Συμβατό με μονάδες GMV.

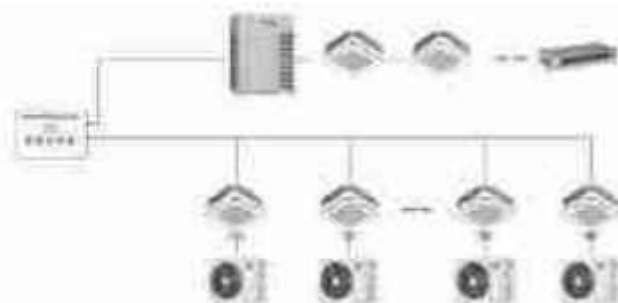

Εφαρμογή πολλαπλών μονάδων και έλεγχος ομάδας

Τα προϊόντα U-Match επιτρέπουν την εφαρμογή πολλαπλών μονάδων, που σημαίνει ότι μπορεί να συνδεθεί ένα εξωτερικό μηχανήμα σε πολλές εσωτερικές μονάδες για την παροχή αέρα ομοιόμορφα σε πολλαπλές ζώνες με μεγάλη άνεση.

Έλεγχος ομάδας: Μπορεί ένα ενσύρματο χειριστήριο να συνδεθεί με μια ομάδα μονάδων για να παρέχει ενιαίο έλεγχο.

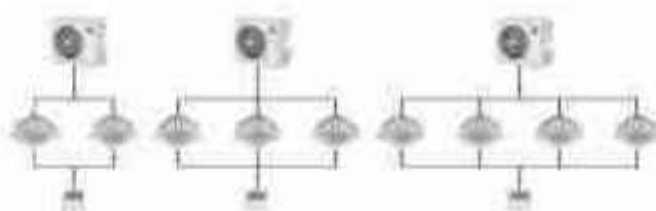

Απομακρυσμένος έλεγχος

Μπορούν να συνδεθούν και να ελεγχθούν εξ αποστάσεως, έως και 255 εσωτερικές μονάδες. Προς το παρόν, υπάρχουν διαθέσιμα τα πρωτόκολλα Modbus και BACnet.

